



PLAN DE MEJORA EN AGUA Y SANEAMIENTO

CASERÍO PACANAL 1 SECTOR B, ALDEA XEJUYUP,
NAHUALÁ, SOLOLÁ.

Centrados en el objetivo de garantizar el acceso al agua y a la salud como derecho humano, este plan de mejoras contiene toda la información necesaria para establecer un perfil claro de las condiciones sanitarias actuales de la comunidad evaluada, propone un grupo de soluciones y mejoras del sistema sanitario con un presupuesto priorizado que permita mejorar también la capacidad de gestión de las organizaciones comunitarias encargadas de operar los sistemas de agua y saneamiento.

PROYECTO RUK'U X'YA'



CRÉDITOS

Edición



Texto y contenido:

Responsables Técnicos del Programa RUK'U'X YA', HELVETAS Swiss Intercooperation Guatemala.

Diseño y diagramación:

Ana Isabel Mendoza
Coordinadora de Comunicación y Relaciones Públicas.
HELVETAS Swiss Intercooperation Guatemala.

Asesoría y Revisión Equipo Programa RUK'U'X YA'

Rene Estuardo Barreno
Coordinador General, Programa RUK'U'X YA'.
Acción contra el Hambre.

Ediberto Fuentes
Coordinador Técnico, Programa RUK'U'X YA'.
HELVETAS Swiss Intercooperation Guatemala.

Giezy Joezer Sánchez Orozco
Responsable Técnico en Gestión del Agua, Programa RUK'U'X YA'.
HELVETAS Swiss Intercooperation Guatemala.

Fotografías:

Inga. Glenda Morales y HELVETAS Swiss Intercooperation Guatemala.

Municipalidad de Nahualá:

Manuel Guarchaj Tzep
Alcalde Municipal.

“Esta publicación cuenta con la colaboración del Fondo de Cooperación para Agua y Saneamiento (FCAS) de la Agencia Española de Cooperación Internacional para el Desarrollo (AECID). El contenido de la misma es responsabilidad exclusiva del Programa RUK'U'X YA' y no refleja, necesariamente, la postura de la AECID”.





Contenido

Índice de tablas	7
FICHA TÉCNICA.....	1
Resumen ejecutivo.....	2
Resumen del estado actual del sistema de agua y saneamiento, las mejoras que se deben implementar	4
Estado del sistema de agua.....	4
Estado de saneamiento	5
Localización de la zona de estudio.....	6
Datos generales de la comunidad.....	7
Objetivos del plan	8
Objetivo General.....	8
Objetivos Específicos	8
Información del sistema de agua y saneamiento	9
Mapa de ubicación de la comunidad y del sistema de agua y saneamiento.....	10
Diagrama de flujo del proceso del sistema de agua evaluado	11
Determinación de los peligros y eventos peligrosos y evaluación de los riesgos.....	12
Análisis del saneamiento en la comunidad.....	14
Análisis de la disposición de aguas residuales	14
Descripción de sistema de aguas residuales.....	14
Descripción de la disposición de excretas	14
Análisis de la disposición de residuos sólidos.....	14
Descripción de disposición de desechos sólidos.....	14
Consecuencias de la disposición actual del sistema sanitario	15
Proyecto de mejoramiento de sistema de saneamiento.....	15
Estado de enfermedades de origen hídrico	16
Análisis de la oferta.....	17
Análisis de la demanda	17
Análisis de la capacidad de almacenamiento	18
Principales mejoras identificadas del sistema de agua.....	21
Mejoras en el sistema de agua a corto plazo.....	21
Mejoras en el sistema de agua a mediano plazo.....	21



Mejoras en el sistema de agua a largo plazo	22
Mejoras identificadas del sistema de agua que pueden ser implementadas por la comunidad	22
Principales mejoras identificadas de saneamiento	22
Mejoras en el sistema de saneamiento a corto plazo	22
Mejoras en el sistema de saneamiento a mediano plazo.....	22
Mejoras en el sistema de saneamiento a largo plazo.....	22
Principales mejoras identificadas de residuos sólidos.....	23
Hoja de ruta para la gestión de mejoras.....	24
Análisis de sostenibilidad	25
Técnica	25
Saneamiento básico.....	26
Ambiental.....	27
Presupuesto de mejoras	28
Manual de operación y mantenimiento	29
Operación:.....	29
OPERACIÓN	29
MANTENIMIENTO	32
Mantenimiento:	32
Control de la calidad de agua.....	39
Anexo 1: Presupuesto de mejoras	42
Presupuesto Integrado	42
Presupuesto desglosado	43
ANEXO 2: PLANOS.....	47
ANEXO 3 ESPECIFICACIONES TÉCNICAS	51
GENERALIDADES.....	51
SUJECIÓN A ESPECIFICACIONES TÉCNICAS Y PLANOS.....	51
LINEAMIENTOS GENERALES	51
PROTECCIÓN DE LA PROPIEDAD	51
NORMAS DE SEGURIDAD	52
TRÁMITES Y PERMISOS	52
PRUEBAS Y OTROS RENGLONES.....	52
LIMPIEZA FINAL	52



RESPECTO A LOS PROYECTOS	52
REGLONES DE TRABAJO A CONSIDERAR.....	53
LIMPIA, CHAMPEO Y DESTRONQUE	53
CAPTACIÓN (NACIMIENTO).....	53
LÍNEA DE IMPULSIÓN	53
VÁLVULAS DE LIMPIEZA	53
CAJA ROMPE PRESIÓN (con y sin válvula de flote)	53
PASOS AÉREOS	54
PASOS DE ZANJÓN.....	54
RED DE DISTRIBUCIÓN	54
VÁLVULA DE COMPUERTA EN LA RED DE DISTRIBUCIÓN.....	54
CLORADOR DE PASTILLAS	54
TANQUE DE DISTRIBUCIÓN.....	55
CERCO PERIMETRAL	55
LETRINA	55
SISTEMA DE RECOLECCIÓN DE AGUAS RESIDUALES DE LA VIVIENDA.....	56
POZO DE ABSORCIÓN.....	56
EJECUCIÓN	56
LIMPIA, CHAMPEO Y DESMONTE	56
OBRAS PERMANENTES.....	56
DESCRIPCIÓN DEL TRABAJO DE INSTALACIÓN DE TUBERÍA	57
GENERALIDADES.....	57
ZANJEO.....	57
INSTALACIÓN DE TUBERÍA DE PVC	58
RELLENO DE ZANJAS.....	59
LAVADO Y DESINFECCIÓN INTERIOR DE LA TUBERÍA.....	59
DISEÑO DE LA MEZCLA	60
CALIDAD DE LA MEZCLA.....	60
DOSIFICACIÓN DE AGREGADOS.....	60
CONSISTENCIA	60
DOSIFICACIÓN DEL AGUA	60
VACIADO DEL CONCRETO.....	60



PREPARACIÓN DE SUPERFICIES	60
REFUERZO Y EMPOTRADOS	60
TEMPERATURA	61
TIEMPO DE COLOCACIÓN	61
SEGREGACIÓN	61
DESCARGA DEL CONCRETO	61
CAPACIDAD DE COLOCACIÓN	61
CURADO DEL CONCRETO	61
ESPECIFICACIÓN	61
PROCESO	61
COMPACTACIÓN Y RELLENO ESTRUCTURAL	62
MATERIALES	62
TUBERÍA Y ACCESORIOS DE PVC	62
MATERIAL DE RELLENO Y COMPACTACIÓN	63
CONCRETO CICLÓPEO	63
CONCRETO	63
MAMPOSTERÍA DE PIEDRA	63
ALISADO	63
REPELLO	63
REFUERZO	63
CEMENTO	63
AGREGADO FINO	64
AGREGADO GRUESO	65
BLOCK VACÍO DE CONCRETO	65
MADERA	66
AGUA	66
CAL	66
SEGURIDAD	66
Bibliografía	70



Índice de tablas

Tabla 1: Ficha técnica del sistema de agua y saneamiento abordado.....	1
Tabla 2: Estado del sistema de agua.....	5
Tabla 3: Estado de saneamiento.....	5
Tabla 4: Localización del estudio.....	6
Tabla 5: Datos generales.....	7
Tabla 6: Servicios básicos.....	7
Tabla 7: Información del sistema de agua.....	9
<i>Tabla 8: Tabla de peligros en las fuentes.....</i>	<i>12</i>
<i>Tabla 9: Tabla de peligros en sistema de desinfección.....</i>	<i>13</i>
<i>Tabla 10: Tabla de análisis de demanda.....</i>	<i>18</i>
Tabla 11 Mejoras en el sistema de agua a corto plazo.....	21
Tabla 12 Mejoras al sistema de saneamiento a corto plazo.....	22
<i>Tabla 14: Tabla de sostenibilidad técnica de agua.....</i>	<i>25</i>
<i>Tabla 15: Tabla de sostenibilidad de saneamiento básico.....</i>	<i>26</i>
<i>Tabla 16: Tabla de sostenibilidad ambiental.....</i>	<i>27</i>
<i>Tabla 17: Cuadro de presupuesto.....</i>	<i>28</i>
<i>Tabla 18: Cuadro de operación.....</i>	<i>31</i>
<i>Tabla 19: Cuadro de mantenimiento.....</i>	<i>35</i>
<i>Tabla 20: Cronograma.....</i>	<i>36</i>

FICHA TÉCNICA



Objetivo:	Determinar las inversiones prioritarias para asegurar la provisión del servicio de agua apta para consumo humano y saneamiento asignando los recursos humanos, financieros y materiales necesarios.	
Alcance Geográfico:	Caserío Pacanal 1 sector B, aldea Xejuyup, Nahualá	
Institución implementadora:	COCODE de Caserío Pacanal 1 B	
Componentes:	Técnico y Ambiental.	
Beneficiarios:	Aumentar la calidad, cantidad y cobertura de agua en el área rural de agua del caserío Pacanal 1 sector B, aldea Xejuyup, municipio de Nahualá para 600 personas.	
Opciones de Financiamiento:	Fondos Propios, presupuesto municipal, fondos del Consejos de Desarrollo.	
Periodo de ejecución:	3 años	
Acciones estratégicas:	Aprobación del Plan por parte del COCODE de Caserío Pacanal 1 B, para darle legitimidad y carácter de oficial, apoyar la institucionalización del servicio fortaleciendo la DAS	
	Sensibilizar al área rural, dar a conocer los costos de operación y mantenimiento del servicio, implementar acciones para mejorar la sostenibilidad.	
	Fomentar la transparencia en la administración y operación del sistema.	
	Actualizar el reglamento del servicio.	
INVERSIONES PRIORIZADAS	IMPLEMENTACIÓN DE PLAN DE OPERACIÓN Y MANTENIMIENTO DE SISTEMAS DE AGUA	Q 2,000.00
	SENSIBILIZACIÓN A LA COMUNIDAD PARA DESINFECCIÓN DEL AGUA	Q 2,500.00
	EQUIPAMIENTO A FONTANEROS O ENCARGADOS DE MANTENIMIENTO	Q 1,500.00
	CONFORMACIÓN DE COMITÉ DE AGUA Y SANEAMIENTO PARA LA COMUNIDAD	Q 5,500.00
	SENSIBILIZACIÓN DE AHORRO DE AGUA	Q 2,000.00
	IMPLEMENTACIÓN SANTOLIC PARA LOGRAR COMUNIDAD FIDAL	Q 7,100.00
	IMPLEMENTACIÓN DE KIT DE HIGIENE BUCODENTAL Y LAVADO DE MANOS	Q 7,920.00
	CAPTACIÓN NUEVA	Q16,887.00
	CAMBIO DE TUBERÍA DE CONDUCCIÓN	Q12,924.00
	CAJA MAS VALVULA DE AIRE	Q 5,226.00
	CERCO PERIMETRAL TANQUES DE DISTRIBUCIÓN	Q 8,126.00
	CAMBIO DE DIAMETRO DE TUBERÍA DE DISTRIBUCIÓN	Q 9,316.00
	PASO DE ZANJÓN	Q 1,556.00

Tabla 1: Ficha técnica del sistema de agua y saneamiento abordado



Resumen ejecutivo



El caserío Pacanal 1 B, aldea Xejuyup, Nahualá, cuenta con una cobertura del 100% de agua, cuenta con tres sistemas de agua, denominados: sistema Rio Ixtacapa construido en el año 2,008, sistema Pa Om construido en el año 1.998 y sistema Cho Cruz en el año 2,013. Actualmente los tres sistemas se encuentran en rehabilitación por parte de los comunitarios con apoyo de varias instituciones.

Para la disposición de excretas 25 viviendas cuentan con tasas lavables por un sistema de drenaje privado y el resto de la población cuenta con letrinas de hoyo seco. Para realizar este plan de mejora se tomó como referencia la información proporcionada por el COCODE del caserío Pacanal 1 sector B, aldea Xejuyup, del municipio de Nahualá, así como la información disponible en el sector salud, se determinó en base a un muestreo estadístico con la visita a 5 viviendas de un total estimado de 120.

No se cuenta con un plan de mejora dentro del caserío Pacanal 1 B que proporcione información del acceso, calidad y asequibilidad de los servicios de agua y saneamiento, de igual manera que oriente las intervenciones que puedan realizarse a corto, mediano y largo plazo, el presente plan da a conocer la descripción y estado actual del sistema de abastecimiento de agua así como el estado de saneamiento básico con enfoque de eliminación de excretas, determinación de peligros y evaluación de riesgos en cuanto a la calidad de agua, determinación de mejoras para mejorar la prestación de estos servicios, también se presenta la sostenibilidad técnica de agua y saneamiento así como ambiental.

La comunidad, para el tema de aguas grises, no cuenta con ningún tipo de tratamiento. Las aguas grises corren a flor de tierra, en el tema de residuos sólidos, no cuentan con un sistema de recolección y disposición final por parte de la municipalidad de Nahualá, así que entierran la basura orgánica en los terrenos aledaños a sus viviendas y queman la basura inorgánica, actualmente la comunidad no tiene problemas en cuanto a la disponibilidad de letrinas y sanitarios para alcanzar una cobertura total de saneamiento y evitar la defecación al aire libre.

En el año 1,998 se construyó el primer sistema de agua de la comunidad el cual funciona por gravedad para el cual se hizo la captación de un nacimiento de agua, una línea de conducción de 3 kilómetros de longitud con tubería de 3 pulgadas de diámetro cuenta con 2 válvulas de aire, 2 cajas de limpieza, 1 caja rompe presión, 2 pasos de zanjón, tanque de distribución con sistema de cloración y 2 kilómetros de red de distribución.



Los principales problemas identificados en el sistema son: el agua del nacimiento está brotando por la parte inferior de la obra de captación lo que ha generado una reducción del caudal que llega a la población, tramo de tubería de línea de conducción que necesita válvulas de aire, tubería de p.v.c. instalada en un paso de zanjón en red de distribución, el tanque no cuenta con circulación, existe un sector de la población al cual ya no le está llegando el vital líquido.

El sistema Rio Ixtacapa se construyó en el año 2,008 para el cual se construyó una captación en el nacimiento Rio Ixtacapa, línea de conducción de 6 kilómetros de longitud en tuberías de diámetros de 2 y 3" que conducen el caudal hacia un tanque de distribución con capacidad de 70 m³ y una red de distribución que abastece a 65 conexiones domiciliarias.

Los principales problemas identificados en el sistema son: tramo de tubería de línea de conducción que necesita válvulas de aire y cambio de diámetro de 2 a 3", el tanque de distribución no cuenta con circulación.

Para ambos sistemas de agua no se planea la implementación de fontaneros especializados de manera permanente, no se planea el uso de micromedidores en el sistema, no se cuenta con un plan de operación y mantenimiento.

Actualmente no existe déficit de conexiones domiciliarias y en cuanto a la rehabilitación de los sistemas existentes se planea la cobertura del 100 % de los usuarios con una continuidad de 24 horas al día y siete días a la semana.



Resumen del estado actual del sistema de agua y saneamiento, las mejoras que se deben implementar

Estado del sistema de agua

Componente	Estado	Identificación de mejora	Presupuesto de mejora	Quien podría implementar la mejora	Recursos disponibles para mejora
Capacidades de técnico administrativa de los operadores del sistema	Deficiente	Implementación de plan de mejora, Sensibilización para desinfección de agua, equipamiento a fontaneros o encargados de mantenimiento, Conformación de CAS, Sensibilización de ahorro de agua.	Q13,500.00	La comunidad/entidad externa	Capital humano
Captación Pa om	Deficiente	Rehabilitación de captación existente por fugas importantes Sistema Pa Om.	Q16,887.00	La comunidad/entidad externa	Mano de obra comunitaria
Línea de conducción Ixtacapa	Funcionando	Cambio de diámetro de tubería de 2 a 3 pulgadas en Sistema Ixtacapa	Q12,924.00	La comunidad/entidad externa	Mano de obra comunitaria
Línea de conducción Pa Om & Ixtacapa	Funcionando	Implementación de válvulas de aire, 2 en Sistema Ixtacapa y 3 en Sistema Pa Omc, con su	Q5,226.00	La comunidad/entidad externa	Mano de obra comunitaria

		respectiva caja por cada válvula			
Tanque de distribución Pa Om & Ixtaca	Funcionando	Implementación de cercos perimetrales para 2 tanques de distribución, 1 del Sistema Pa Om y 1 del Sistema Ixtaca	Q8,126.00	La comunidad	Mano de obra comunitaria
Red de distribución	Funcionando	Cambio de diámetro de tubería de 1 ½" a 2" en tramo con problemas de excesos de pérdidas de carga	Q9,316.00	La comunidad/entidad externa	Mano de obra comunitaria

Tabla 2: Estado del sistema de agua

Estado de saneamiento

Componente	Estado	Identificación de mejora	Presupuesto de mejora	Quien podría implementar la mejora	Recursos disponibles para mejora
Saneamiento	Red de conducción de drenaje funcionando, sin tratamiento.	Implementación SANTOLIC, Implementación kit de higiene bucodental y lavado de manos	Q15,020.00	La comunidad/entidad externa	Capital humano

Tabla 3: Estado de saneamiento



Localización de la zona de estudio

Identificación	
Cabecera Municipal	Nahualá
Comunidad	Caserío Pacanal 1 Sector B, aldea Xejuyup
Colindancias	
Al norte	Caserío Pacanal 2, aldea Xejuyup, Nahualá, Sololá.
Al Sur	Caserío Pacanal 1, aldea Xejuyup, Nahualá, Sololá.
Al Este	Caserío Chuimanzana, Aldea Xejuyup, Nahualá, Sololá.
Al Oeste	Rio Ixtacapa, Nahualá, Sololá.
Coordenadas geográficas	
Latitud	14° 40'12" "N
Longitud	91°26'5.15"O
Altura	1,294 msm
Extensión territorial	
Superficie	1.0 km ²
Microcuenca	Ixtacapa
Sub cuenca	Nahualate
Cuenca	Nahualate
Características particulares	
Clima	Cálido
Rango de temperatura anual	18 °C – 30 °C
Rango de precipitación media	932 mm/año
Tipo de suelo	Suelos de montañas volcánicas y suelos del declive del pacífico
Uso de suelo y vegetación	Siembra y vivienda.

Tabla 4: Localización del estudio

Datos generales de la comunidad



DATOS GENERALES	
Nombre:	Caserío Pacanal 1 B
Población:	654
Personas/viviendas con acceso a agua	180 viviendas
Porcentaje de cobertura de agua	100%
Personas/viviendas con acceso a saneamiento	180 viviendas
Porcentaje de cobertura de saneamiento	100%
Costo de acceso a un servicio de abastecimiento de agua	Q 0.00 Un mes.
Costo de acceso a un servicio de saneamiento letrina/drenaje	Q 0.00 Un mes.

Tabla 5: Datos generales



SERVICIOS BÁSICOS	
Educación:	Escuela primaria.
Salud	Centro de salud en la comunidad.
Energía Eléctrica	Toda la comunidad cuenta con servicio eléctrico.
Principal actividad productiva	Agricultura.

Tabla 6: Servicios básicos



Objetivos del plan



Objetivo General

Proporcionar mejoras a los sistemas de agua potable y saneamiento del Caserío Pacanal 1 B del municipio de Nahualá que propicien la gestión de recursos para su buen funcionamiento garantizando el cumplimiento de los parámetros mínimos de garantía de derecho humano al agua y saneamiento, así como determinar la vulnerabilidad de la red de distribución del sistema de abastecimiento de agua.

Objetivos Específicos

Presentar de manera sistematizada la información relevante del estado actual de los sistemas de agua y saneamiento del Caserío Pacanal 1 B del municipio de Nahualá a través de un análisis de funcionamiento.

Definir la caracterización de los sistemas de agua y saneamiento del Caserío Pacanal 1 B del municipio de Nahualá.

Información del sistema de agua y saneamiento

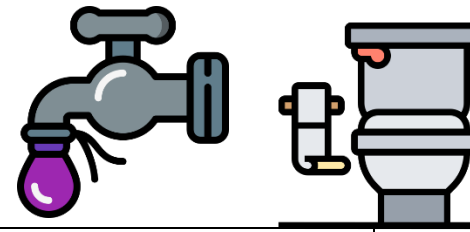

Nombre del sistema	Administrado por	Categoría	Tipo de sistema	Conexión	Caudal que ingresa al sistema	Cuenta con sistema de cloración	El sistema está en funcionamiento	Fuentes de agua utilizadas			Comunidades que abastece				
								Nombre de las fuentes utilizadas	Tipo de fuentes	Coordenadas de las fuentes	Nombre de la comunidad	Municipio	Población beneficiada	Viviendas beneficiadas	
Rio Ixtacapa	COCODE	Rural	Por gravedad	Domiciliar	1.0 l/s	Si	Si								
Pa Om	COCODE	Rural	Por gravedad	Domiciliar	1.20 l/s	Si	Si	Rio Ixtacapa	Manantial	Latitud 14°41'16.56"N Longitud 91°26'51.45"O Altura 1,604. msm	Pacanal 1 B	Nahualá	325	65	
								Pa Om	Manantial	Latitud 14°40'42.99"N Longitud 91°25'53.05"O Altura 1320. msm	Pacanal 1 B	Nahualá	275	55	

Tabla 7: Información del sistema de agua

Mapa de ubicación de la comunidad y del sistema de agua y saneamiento



Diagrama de flujo del proceso del sistema de agua evaluado

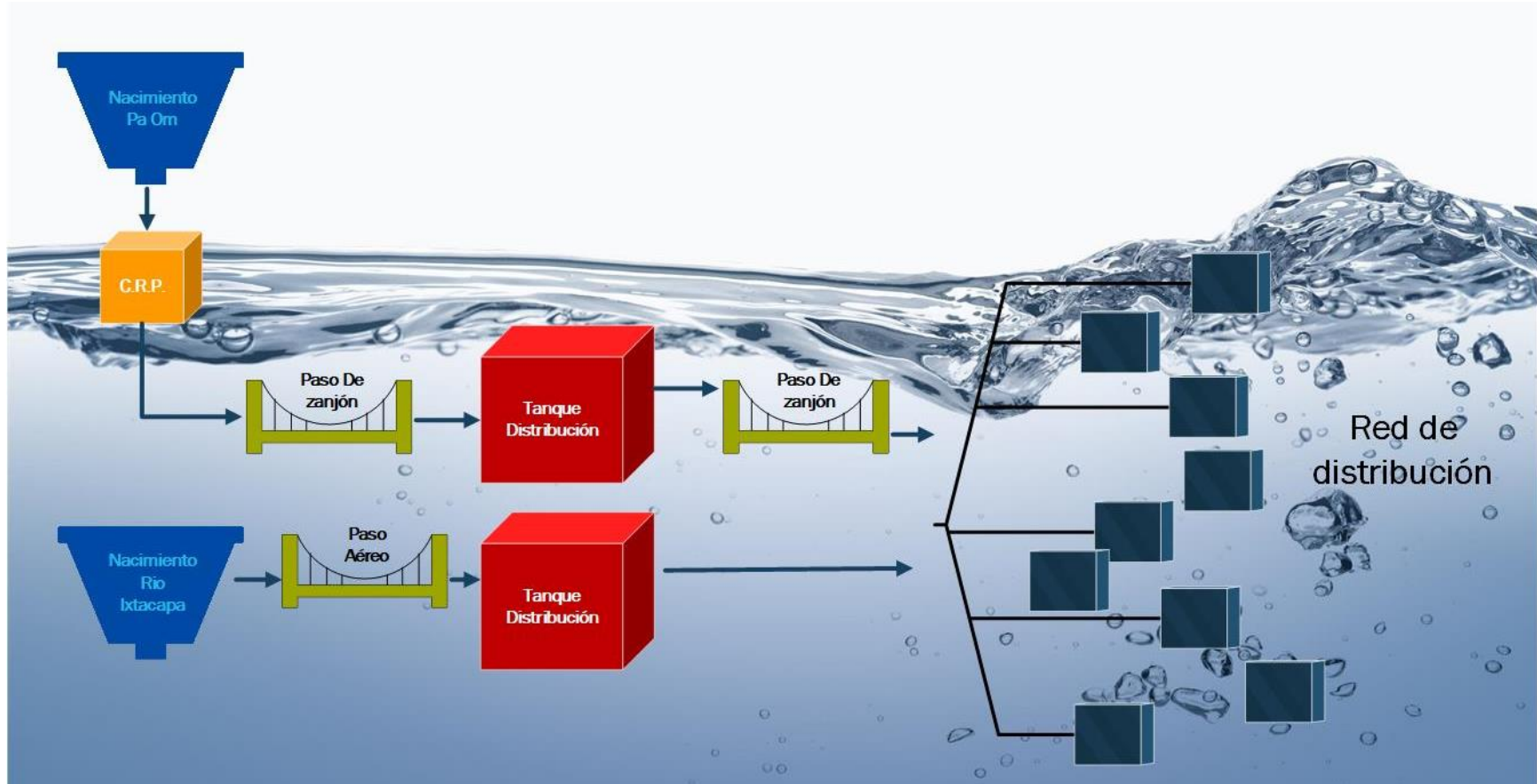

Determinación de los peligros y eventos peligrosos y evaluación de los riesgos

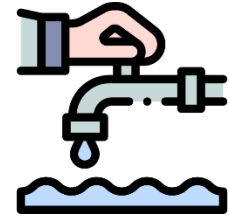

Determinación de peligros que pueden afectar a las fuentes.

Evento peligroso	Peligros asociados (y cuestiones que tener en cuenta)
Eventos meteorológicos y climáticos	Inundación, cambios rápidos en la calidad del agua de la fuente.
Variaciones estacionales	Cambios en la calidad del agua de la fuente
Fauna	Contaminación microbiológica.
Rotura de tubería o concreto/ tubería expuesta	Entrada de contaminación

Tabla 8: Tabla de peligros en las fuentes.



Fotografía 1. Riesgo de contaminación por obra de captación Pa Om dañada
Elaboración propia.



Fotografía 2. Riesgo de contaminación captación Rio Ixtacapa
Elaboración propia.



Fotografía 3. Riesgo de rotura en línea de conducción por malas prácticas en construcción.
Elaboración propia.

Determinación de peligros que pueden afectar al tratamiento/desinfección.

Evento peligroso	Peligros asociados (y cuestiones que tener en cuenta)
Inexistencia de infraestructura para desinfección	Agua sin tratamiento / agua no desinfectada.
Seguridad deficiente / vandalismo	Contaminación / corte de suministro.
Rotura de tubería / tubería expuesta	Entrada de contaminación.

Tabla 9: Tabla de peligros en sistema de desinfección.



Fotografía 4. Tanque de distribución existente, sistema de desinfección mal instalado
Elaboración propia.

Análisis del saneamiento en la comunidad

El Caserío Pacanal 1 B de la zona de boca costa del municipio de Nahualá está ubicada en un área montañosa con pendientes medias de entre 20% - 10%, es una zona templada con temperaturas medias entre 18°C – 30°C con una precipitación media de 932 mm/año. Se estima un crecimiento demográfico anual de 3.5%. Los suelos son utilizados principalmente para cultivo de banano, café y maíz, es una zona con alta deforestación en la región donde se concentran las viviendas lo que supone un área con alta escorrentía.

El Caserío Pacanal 1 B del municipio de Nahualá cuenta con 25 tasas lavables, 155 letrinas de hoyo seco, no cuenta con el servicio de tren de aseo con cobertura total en la comunidad.

Los servicios públicos en la comunidad son una escuela primaria con retretes, un puesto de salud en la zona con un servicio sanitario y lavamanos, iglesia con retretes y no cuenta con industrias que generen desechos químicos.

Análisis de la disposición de aguas residuales

Descripción de sistema de aguas residuales

Toda el agua residual originada de las pilas para lavar corre a flor de tierra, no cuentan con tratamiento individual en cada vivienda para el tratamiento de aguas grises.

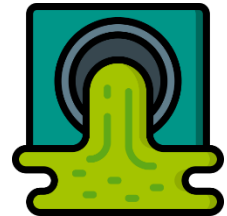

Descripción de la disposición de excretas

Para la disposición de excretas 25 viviendas de la población cuenta con tasas lavables pues han hecho un drenaje privado que desfoga hacia el río de la comunidad, 155 viviendas cuentan con letrinas hechas de madera y otros materiales de hoyo seco, en su mayoría las letrinas se encuentran en condiciones aceptables de circulación y limpieza, pero con accesos que permiten la proliferación de moscas. Es importante mencionar que las letrinas hechas de madera representan un foco de contaminación.

Análisis de la disposición de residuos sólidos

Descripción de disposición de desechos sólidos

La comunidad no cuenta con el servicio de tren de aseo, por lo que los desechos son manejados por los miembros de la comunidad, enterrando los desechos orgánicos y quemando los desechos inorgánicos.





Consecuencias de la disposición actual del sistema sanitario

Como consecuencia del manejo actual de las aguas residuales y la disposición de excretas existen los siguientes riesgos:

- Contaminación del medio ambiente.
- Proliferación de vectores transmisores de enfermedades.
- Producción de malos olores.
- No disminución en índices de mortalidad por enfermedades de tipo sanitario.
- Contaminación de aguas superficiales y subterráneas.

Proyecto de mejoramiento de sistema de saneamiento

A través del análisis del sistema sanitario de la comunidad se plantean las siguientes soluciones para mejorar su sistema sanitario:

- Aguas grises:
Implementación de sistemas individuales de tratamiento por medio de sumideros, trampas de grasa y pozos de absorción para la disposición de aguas residuales no contaminadas con excretas, para el 100% de las viviendas ya que todas las pilas desfogán sus aguas a flor de tierra.
- Disposición de excretas:
Cambio de circulación y acceso de letrinas informales.
- Disposición de residuos sólidos:
Implementación de tren de aseo.



Estado de enfermedades de origen hídrico



El municipio de Nahualá, durante los últimos 10 años, presenta baja tasa de morbilidad relacionada a enfermedades transmitidas por vectores. Del año 2010 al 2019, se reportaron únicamente 14 casos de personas con dengue, 5 con malaria y 1 con Chikungunya, lo que equivale a menos del 0.05% de personas afectadas. Según el Sistema de Información Gerencial de Salud (SIGSA) del Ministerio de Salud, respecto a la morbilidad por VIH, se presentan en promedio 5 casos al año, registrándose en promedio un 27 % en menores de 19 años y un 60 % en personas entre 20 a 29 años.

Los casos de morbilidad por enfermedades transmitidas por alimentos y/o agua (ETA's), han aumentado del 2012 con 1,969 casos a 5,673 en el año 2019. Alrededor del 60 % de los casos de ETA's se presentan en niños y niñas menores de 5 años.

En el año 2017 se reportó la muerte de dos niños menores de cinco años, a causa de la Desnutrición Aguda, quienes pertenecían a las comunidades de Xejuyup y Tzampoj, mientras que en el año 2019, el reporte fue de cero muertes por desnutrición alimentaria en niños menores de un año; identificándose según SESAN (2020), que un 30 % de la población se encuentra en fase II de inseguridad alimentaria, consumiendo menos de 3 grupos alimentarios para su subsistencia, observándose un declive aún mayor de sus condiciones nutricionales.

Según los Censos Nacionales de Talla en Escolares, en el año 2008 se reportó que 74.5 % de alumnos con desnutrición crónica, mientras que para el año 2015 se redujo a un 59 %. Según la Clasificación de vulnerabilidad nutricional según prevalencia de desnutrición crónica por municipio (2015) basado en el IV Censo Nacional de Talla en Escolares, el municipio de Nahualá se categorizó con una "MUY ALTA" vulnerabilidad.



Análisis de la oferta

Existen dos captaciones de tipo manantial que alimentan a dos sistemas de agua potable por gravedad del Caserío Pacanal 1 B del municipio de Nahuatlá. Las captaciones están ubicadas en el área boscosa, la zona en los alrededores de las captaciones es privadas con bastante vegetación. El caudal disponible que llega a los tanques de almacenamiento es de 2.20 litros/segundo, lo que se traduce a un total de 190 m³/día que están disponibles en el sistema.

La región donde se encuentran las captaciones tiene bastante explotación, pero se considera que el área tiene aún el potencial de producir manantiales nuevos por lo que se considera se considera factible la creación de nuevas captaciones en la región circundante.

Análisis de la demanda



Actualmente existe un total de 65 viviendas que se abastecen con el sistema Rio Ixtacapa y 55 viviendas que se abastecen del sistema Pa Om del Caserío Pacanal 1 B. El 100% de estas viviendas cuenta con dispositivos para la disposición de excretas, con la pila o lavamanos asociado y el 100% cuentan con chorros conectados a pilas de concreto. Se estima una dotación de 100 litros/habitante/día dadas las condiciones en las que se pudo observar las viviendas visitadas. Pudo observarse que el 100% de las viviendas tienen acceso al servicio de agua potable.

El volumen diario neto requerido para cubrir las necesidades de los pobladores actualmente es de 60 m³/día, el cual está bien cubierto con la oferta que brindan las fuentes de agua actualmente.

El volumen diario neto requerido para cubrir las necesidades de los pobladores a futuro es 119.0 m³/día, el cual está bien cubierto con la oferta que brindan las fuentes de agua actualmente.

Lo cual nos indica que el caudal es suficiente para cubrir la demanda futura.

Análisis de la capacidad de almacenamiento



El volumen de almacenamiento disponible del caserío Pacanal 1 B es de 92.71 m³

Se presenta el siguiente cuadro con el análisis tanto del funcionamiento actual como el funcionamiento proyectado a 20 años.

Volumen almacenamiento disponible Sistema	92.71	m³
Dotación	100.00	l/h/d
Habitantes por vivienda	5.00	h/v
Total de viviendas servidas	120.00	viviendas
Hpresentes	600.00	hab
Cresimiento poblacional	3.50	%
Periodo proyectado	20.00	años
Hfuturos	1,194.00	hab
Funcionamiento Actual		
Q _m	0.69	l/seg
FDM	1.20	
Q _{dm}	0.83	l/seg
DHM	1.80	
Q _{hm}	1.25	l/seg
Volumen diario actual requerido	60.00	m ³
Factor reducción volumétrica	35.00	%
Volumen actual requerido almacenamiento	21.00	m ³
Funcionamiento para período proyectado (20 años)		
Q _m	1.38	l/seg
FDM	1.20	
Q _{dm}	1.66	l/seg
DHM	1.80	
Q _{hm}	2.49	l/seg
Volumen diario futuro requerido	119.40	m ³
Factor reducción volumétrica	35.00	%
Volumen futuro requerido almacenamiento	41.79	m ³

Tabla 10: Tabla de análisis de demanda.

Grafico Volumen disponible vs requerido de almacenamiento de agua. (m3)

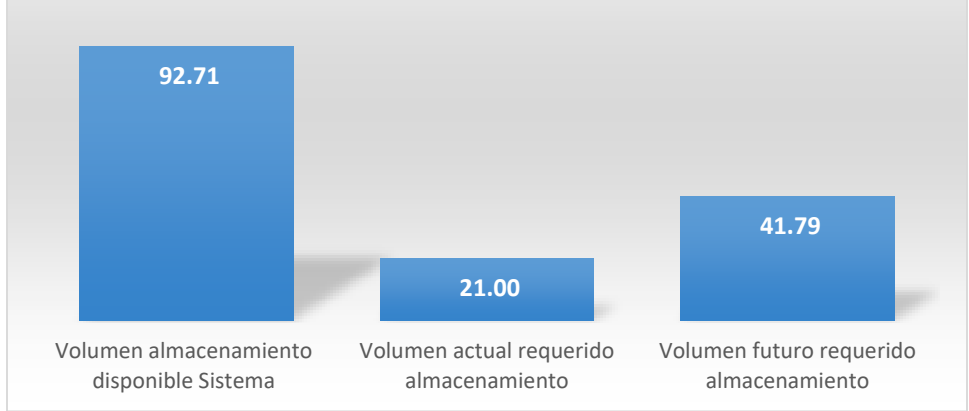



Análisis de oferta-demanda

DEPARTAMENTO: Sololá
 MUNICIPIO: Nahualá
 COMUNIDAD: Caserío Pacanal 1 B, aldea Xejuyup, Nahualá.

POBLACION:	600 personas
DENSIDAD HABITACIONAL	5 personas/vivienda
TIPO DE SISTEMA:	GRAVEDAD
VIVIENDAS CON SERVICIO DE AGUA	55 viviendas
CAUDAL:	2.20 litros/segundo
DOTACIÓN:	100.00 litros/habitante/día

CRECIMIENTO POBLACIONAL

2023	2024	2025	2026	2027	2028	2029	2030	2031	2032	2033
600	621	643	665	689	713	738	763	790	818	846

Año	Producción Agua lts.	Necesidad Agua lts.
0	190080	60000
1	190080	62100
2	190080	64274
3	190080	66523
4	190080	68851
5	190080	71261
6	190080	73755
7	190080	76337
8	190080	79009
9	190080	81774
10	190080	84636

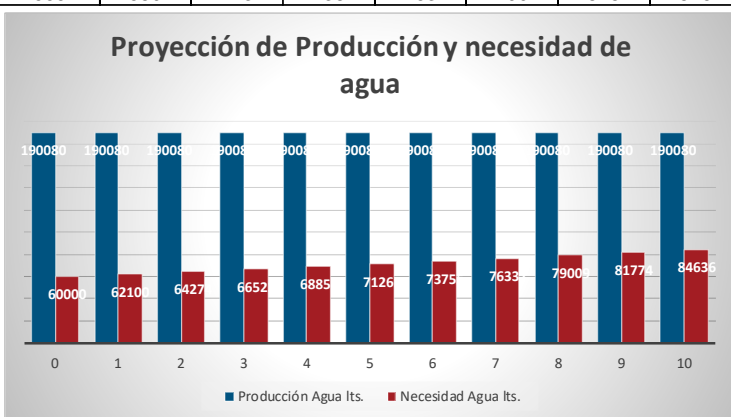

Principales mejoras identificadas del sistema de agua

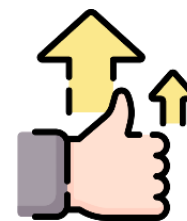

Mejoras en el sistema de agua a corto plazo

Elemento/Componente	Estado	Identificación de mejora	Presupuesto
Captación Pa om	Deficiente	<ul style="list-style-type: none"> Rehabilitación de captación existente por fugas importantes Sistema Pa Om. 	Q16,887.00
Línea de conducción Ixtacapa	Funcionando	<ul style="list-style-type: none"> Cambio de diámetro de tubería de 2 a 3 pulgadas en Sistema Ixtacapa 	Q12,924.00
Línea de conducción Pa Om & Ixtacapa	Funcionando	<ul style="list-style-type: none"> Implementación de válvulas de aire, 2 en Sistema Ixtacapa y 3 en Sistema Pa Omc, con su respectiva caja por cada válvula 	Q5,226.00
Tanque de distribución Pa Om & Ixtcaca	Funcionando	<ul style="list-style-type: none"> Implementación de cercos perimetrales para 2 tanques de distribución, 1 del Sistema Pa Om y 1 del Sistema Ixtacapa 	Q8,126.00
Red de distribución	Funcionando	<ul style="list-style-type: none"> Cambio de diámetro de tubería de 1 ½" a 2" en tramo con problemas de excesos de pérdidas de carga 	Q9,316.00

Tabla 11 Mejoras en el sistema de agua a corto plazo

Mejoras en el sistema de agua a mediano plazo

No se identificaron mejoras en el sistema de agua a mediano plazo.



Mejoras en el sistema de agua a largo plazo

No se identificaron mejoras en el sistema de agua a largo plazo.

Mejoras identificadas del sistema de agua que pueden ser implementadas por la comunidad

No se identificaron mejoras que pueda implementar la comunidad.



Principales mejoras identificadas de saneamiento

Mejoras en el sistema de saneamiento a corto plazo



Componente	Estado	Identificación de mejora	Presupuesto de mejora	Quien podría implementar la mejora	Recursos disponibles para mejora
Saneamiento	Red de conducción de drenaje funcionando, sin tratamiento.	Implementación SANTOLIC, Implementación kit de higiene bucodental y lavado de manos	Q15,020.00	La comunidad/entidad externa	Capital humano

Tabla 12 Mejoras al sistema de saneamiento a corto plazo.

Mejoras en el sistema de saneamiento a mediano plazo

No existen mejoras a mediano plazo

Mejoras en el sistema de saneamiento a largo plazo

No existen mejoras a largo plazo



Principales mejoras identificadas de residuos sólidos

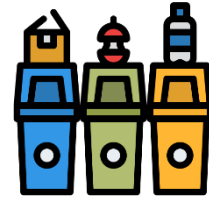

No se tiene un sistema de servicio de tren de aseo e implementarlo implicará bastante educación sanitaria.

Por lo anterior la mejora planteada es la implementación de educación continua del manejo de la basura y los beneficios que este manejo trae consigo para la comunidad. Se plantea la implementación de un tren de aseo para la comunidad, aunque por la situación cultural y los hábitos en la comunidad se plantea esta mejora a largo plazo.

Hoja de ruta para la gestión de mejoras

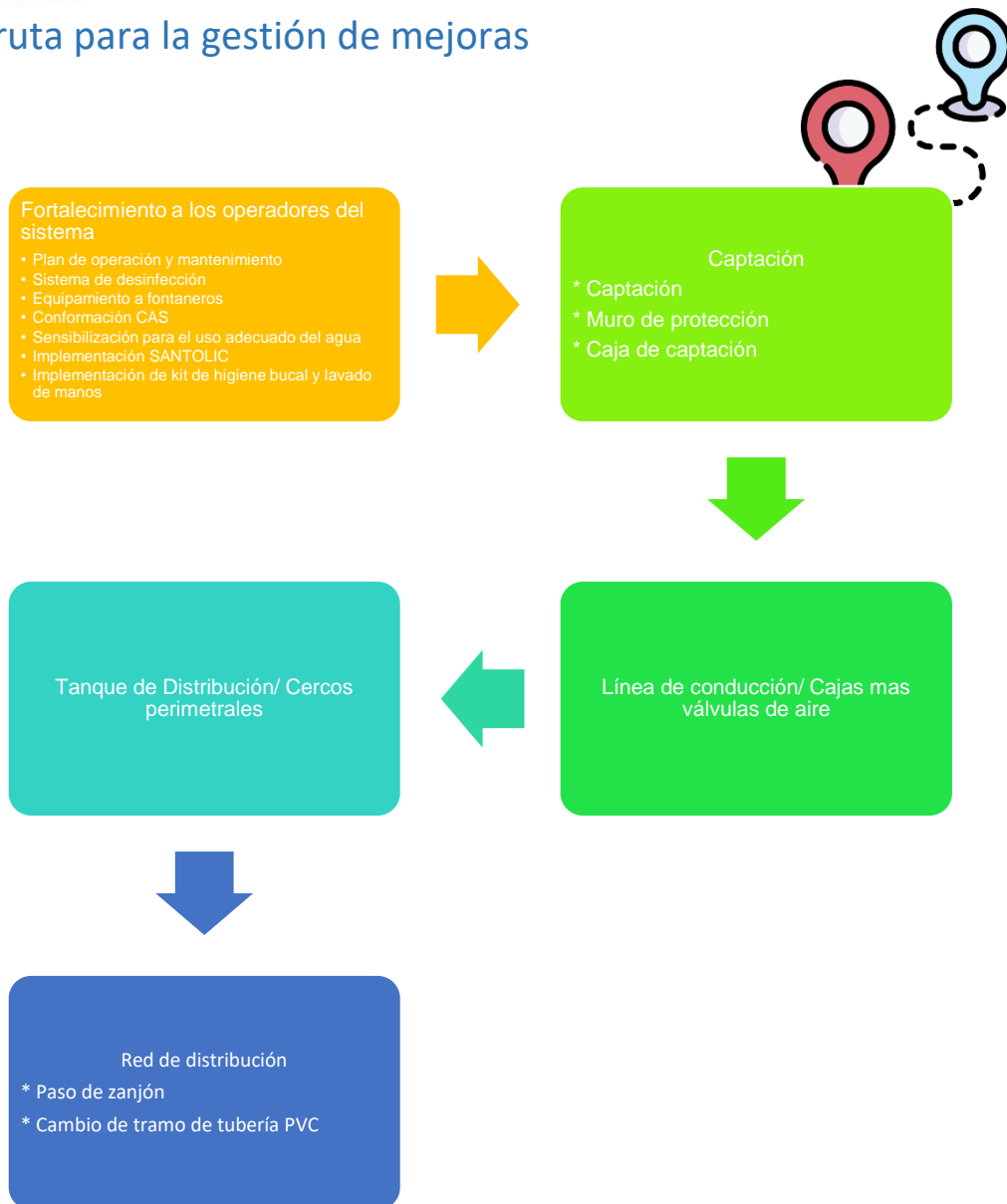

Análisis de sostenibilidad

Técnica



Índice de sostenibilidad sistema de agua.			
Descripción del índice.	1	0.5	0
1 El sistema en su conjunto funciona correctamente conforme a los criterios establecidos en el diseño del proyecto ejecutivo	.	0.5	.
2 El sistema de agua funciona al menos 6 horas diarias continuadas para garantizar que el 100% de los usuarios tomados en cuenta en el proyecto se beneficien de agua potable	1	.	.
3 El sistema de agua arroja un caudal diario suficiente para abastecer a todos los usuarios, teniendo en cuenta la estacionalidad de las fuentes. (Cantidad de agua disponible)	1	.	.
4 El caudal que llega a los usuarios es igual o mayor a 50 litros/persona/día (Cantidad de agua de consumo)	1	.	.
5 Se han llevado a cabo capacitaciones técnicas para la prestación de los servicios de agua	.	0.5	.
6 Existen técnicos/fontaneros trabajando en el mantenimiento y funcionamiento del sistema de agua, cubriendo el 100% del sistema	.	.	0
7 Se realizan actividades de operación y mantenimiento en base a los Planes de O&M elaborados	.	.	0
8 Se han elaborado Planes de O&M y están al alcance de todas las personas interesadas o implicadas en el sistema	.	.	0
9 La tecnología implantada y decidida en conjunto con la población beneficiaria es la más asequible y la más apropiada para las condiciones locales estudiadas	1	.	.
10 El sistema de agua se encuentra a una distancia máxima de 500m-30min desde la vivienda al punto donde se toma el agua	1	.	.
11 Existen suministros, repuestos y servicios disponibles accesibles a la comunidad y es conocida por los responsables del mantenimiento del sistema	.	0.5	.
12 El prestador de servicios tiene capacidad suficiente y adecuada para disponer de personal en la diferentes actividades de operación y mantenimiento	.	0.5	.
13 El prestador de servicios tiene toda la documentación técnica del sistema (planos, diseños...) además de manuales y guías de mantenimiento y operación	.	.	0
	5	2	0
Factor de ponderación sobre 2 unidades enteras.	0.154		
	1.08	Puntuación máxima	Puntuación obtenida
Índice de sostenibilidad de agua.	13	7	

Tabla 13: Tabla de sostenibilidad técnica de agua.

Saneamiento básico

Índice de sostenibilidad en saneamiento básico.

Descripción del índice.		1	0.5	0
1	La accesibilidad física a dispositivos de disposición de excretas en hogares es total, estando cerca o dentro de los hogares y con caminos seguros para llegar a ellos.	1	.	.
2	Los dispositivos de saneamiento son seguros, previenen el contacto de las personas y animales con las excretas, permiten privacidad, principalmente para mujeres y niñas.	.	0.5	.
3	Los dispositivos considerados lavables cuentan con un tratamiento básico de las aguas que desechan, previniendo la presencia de contaminación fecal al aire libre.	.	0.5	.
4	La condición socioeconómica de las familias de la comunidad, les permite acceder a un dispositivo para disposición de excretas a un costo al alcance de todas y todos.	.	0.5	.
5	La presencia de estructuras de coordinación comunitaria que pudieran incidir en la gestión adecuada del saneamiento es relevante y se interesan en el tema.	.	0.5	.
6	La accesibilidad física en los lugares públicos, es total, estando cerca o dentro de ellos y con caminos seguros.	1	.	.
7	Los espacios públicos cuentan con tratamiento básico de excretas y aguas grises así como infraestructura para el lavado de manos.	1	.	.
8	El total de familias de la comunidad cuenta con un área y dispositivo de lavado de manos asociado al uso del baño o letrina.	1	.	.
9	No existen pañales desechables cuya disposición final es no adecuada, dentro de la comunidad por lo que no son una fuente de contaminación fecal al aire libre.	1	.	.
10	El total de familias de la comunidad cuentan con un tratamiento al menos básico de las aguas grises que desfogán.	.	.	0
11	El total de las familias de la comunidad conocen ¿Cómo? y realizan el mantenimiento a su sistema de tratamiento de aguas grises.	.	.	0
12	La forma de disposición final de los residuos sólidos generados en la comunidad es técnica y ambientalmente sostenible.	.	0.5	.
		5	2.5	0

Factor de ponderación sobre 2 unidades enteras.

0.166666667

1.25

Puntuación máxima Puntuación obtenida

Índice de sostenibilidad de saneamiento.

12

7.5

Tabla 14: Tabla de sostenibilidad de saneamiento básico.

Ambiental



Índice de sostenibilidad ambiental

Descripción del índice.		1	0.5	0
1	Existencia de áreas verdes o bosque alrededor de la fuente / toma de agua	1	.	.
2	Existencia de contaminación causada por basuras de hogares o por aguas servidas alrededor de la toma de agua (presencia de letrinas, animales, viviendas, basura doméstica, etc.) O se presentan indicios o riesgo de contaminación causada por productos químicos o residuos alrededor de la toma de agua con origen en actividades industriales	1	.	.
3	Tipo de erosión presente en la zona	1	.	.
4	Nivel de vulnerabilidad de riesgos		0.5	.
		3	0.5	0

Factor de ponderación sobre 2 unidades enteras.

1

3.50

Puntuación máxima Puntuación obtenida

Índice de sostenibilidad ambiental.

4

3.5

Tabla 15: Tabla de sostenibilidad ambiental.

Presupuesto de mejoras



A continuación, se presenta el cuadro presupuestario en el que se resume el presupuesto total requerido para la implementación de las mejoras del sistema del Caserío Pacanal 1 B del municipio de Nahualá. Tómese en consideración que este presupuesto representa precios comerciales tanto de materiales como de mano de obra, sin considerar costos indirectos como administración, supervisión y utilidades.

En el anexo 1 se presenta tanto los cuadros resumen como la integración unitaria de cada renglón.

No.	DESCRIPCIÓN RENGLÓN	CANTIDAD	UNIDAD	PRECIO UNITARIO	PRECIO TOTAL SUBREGLON	PRECIO TOTAL RENGLON	NIVEL DE PRIORIDAD
1	FORTALECIMIENTO A OPERADORES DE SISTEMAS DE AGUA POTABLE					Q 13,500.00	
1.1	IMPLEMENTACIÓN DE PLAN DE OPERACIÓN Y MANTENIMIENTO DE SISTEMAS DE AGUA	1	global	Q 2,000.00	Q 2,000.00		CORTO PLAZO
1.2	SENSIBILIZACIÓN A LA COMUNIDAD PARA DESINFECCIÓN DEL AGUA	1	global	Q 2,500.00	Q 2,500.00		CORTO PLAZO
1.3	EQUIPAMIENTO A FONTANEROS O ENCARGADOS DE MANTENIMIENTO	1	global	Q 1,500.00	Q 1,500.00		CORTO PLAZO
1.4	CONFORMACIÓN DE COMITÉ DE AGUA Y SANEAMIENTO PARA LA COMUNIDAD	1	global	Q 5,500.00	Q 5,500.00		CORTO PLAZO
1.5	SENSIBILIZACIÓN DE AHORRO DE AGUA	1	global	Q 2,000.00	Q 2,000.00		CORTO PLAZO
2	FORTALECIMIENTO A SISTEMA DE SANEAMIENTO					Q 15,020.00	
2.1	IMPLEMENTACIÓN SANTOLIC PARA LOGRAR COMUNIDAD FIDAL	1	global	Q 7,100.00	Q 7,100.00		CORTO PLAZO
2.2	IMPLEMENTACIÓN DE KIT DE HIGIENE BUCODENTAL Y LAVADO DE MANOS	1	global	Q 7,920.00	Q 7,920.00		CORTO PLAZO
3	CAPTACIÓN					Q 16,887.00	
3.1	CAPTACIÓN NUEVA PA OM	1	global	Q 16,887.00	Q 16,887.00		CORTO PLAZO
4	CAMBIO DE TUBERÍA DE CONDUCCIÓN					Q 12,924.00	
4.1	CAMBIO DE TUBERÍA DE CONDUCCIÓN IXTACAPA	1	global	Q 12,924.00	Q 12,924.00		CORTO PLAZO
5	CAJA MAS VALVULA DE AIRE					Q 5,226.00	
5.1	CAJA MAS VALVULA DE AIRE PA OM & IXTACAPA	1	global	Q 5,226.00	Q 5,226.00		CORTO PLAZO
6	CERCO PERIMETRAL					Q 8,126.00	
6.1	CERCO PERIMETRAL TANQUES DE DISTRIBUCIÓN PA OM & IXTACAPA	1	global	Q 8,126.00	Q 8,126.00		CORTO PLAZO
7	CAMBIO DE DIAMETRO DE TUBERÍA DE DISTRIBUCIÓN					Q 9,316.00	
7.1	CAMBIO DE DIAMETRO DE TUBERÍA DE DISTRIBUCIÓN PA OM	1	global	Q 9,316.00	Q 9,316.00		CORTO PLAZO
8	PASO DE ZANJÓN					Q 1,556.00	
8.1	PASO DE ZANJÓN PA OM	1	global	Q 1,556.00	Q 1,556.00		CORTO PLAZO

Tabla 16: Cuadro de presupuesto.

Manual de operación y mantenimiento

Operación:

Son todas aquellas actividades que se llevan a cabo en las instalaciones del sistema, para permitir su funcionamiento de acuerdo a lo planificado.



Evaluación de la operación: que se debe mejorar en la operación.

OPERACIÓN

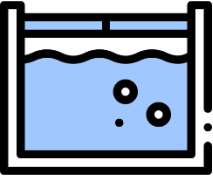
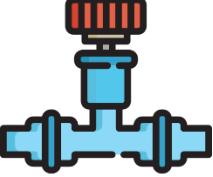
	<p>CAPTACIÓN</p>	<ul style="list-style-type: none"> Implementación de pichachas de plástico en salidas. Mantener íntegra la tubería entre captaciones y cajas reunidora de caudal. Llaves de paso de salidas y válvulas de limpieza en buen estado. 	<p>Revisión una vez por mes.</p>	<ul style="list-style-type: none"> Construir cercos perimetrales para evitar el ingreso de animales o personas al área de localización de las captaciones.
	<p>VÁLVULAS DE AIRE</p>	<ul style="list-style-type: none"> En caso de que el sistema requiera de válvulas de aire, deben instalarse en las zonas altas de los sifones formados por la topografía del sistema y deben instalarse de forma vertical. Al momento de la instalación debe chequearse que la purga de aire esté en funcionamiento adecuado. Las válvulas de aire deberán estar dentro de una caja o registro con llave. 	<p>Revisión una vez al mes.</p>	<ul style="list-style-type: none"> El período de vida útil de una válvula de aire varía considerablemente en función de la calidad y el material del cual estén contruidos. Por lo tanto, se recomienda la revisión constante del funcionamiento de las válvulas y el cambio de las válvulas que presenten desperfectos.

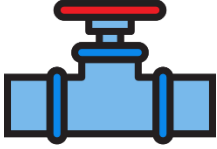
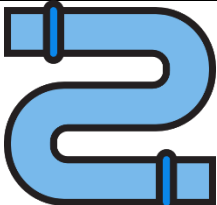
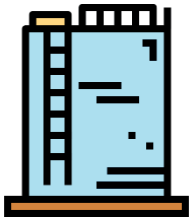
	<p>VÁLVULA DE LIMPIEZA</p>	<ul style="list-style-type: none"> • Llave de paso de salida de limpieza en buen estado. • Las válvulas de limpieza se ubicarán en las partes más bajas del sifón formado por la topografía del sistema. 	<p>Una vez por mes.</p>	<ul style="list-style-type: none"> • Mejorar limpieza en cajas de válvulas para evitar contaminación y aumentar período de vida útil de llaves de paso.
	<p>LÍNEA DE IMPULSIÓN</p>	<ul style="list-style-type: none"> • Llaves de cheque en buen estado. 	<p>Revisión a cada año.</p>	<ul style="list-style-type: none"> • Verificar que la dirección sea la adecuada en instalación o cambio de llave.
	<p>TANQUE DE ALMACENAMIENTO</p>	<ul style="list-style-type: none"> • Cerrar llave de limpieza llenar con agua y abrir la llave de paso del sistema de distribución. • Tapaderas íntegras. • Cerco perimetral íntegro. 	<p>Revisión una vez por semana, luego de limpieza y desinfección del tanque.</p>	<ul style="list-style-type: none"> • Mejorar limpieza en cajas de válvulas para evitar contaminación y aumentar período de vida útil de llaves de paso. • Mejorar frecuencia de limpieza y protección de cajas de válvulas. • Construir cerco perimetral en área de tanque.



	<p>PASO AÉREO y PASO DE ZANJÓN</p>	<ul style="list-style-type: none"> Anclajes de tubería hacia pilares embebidos en concreto. Garantizar que los pasos aéreos y de zanjón serán a través de tubos de hierro galvanizado. 	<p>Revisión a cada mes.</p>	<ul style="list-style-type: none"> En los casos que aplique, cambiar tubería PVC por tubería HG del mismo diámetro. Fundir los anclajes o apoyos de tubería HG sobre pilares para que dichos anclajes queden embebidos.
	<p>LÍNEA DE DISTRIBUCIÓN</p>	<ul style="list-style-type: none"> Revisión constante de válvulas de globo en cajas aliviadoras de presión. Regulación de llaves de paso para la línea de distribución. 	<p>Revisión una vez a cada mes.</p>	<ul style="list-style-type: none"> Crear plano/croquis del sistema de distribución para identificar los elementos que conforman el sistema. Mejorar limpieza en cajas de válvulas para evitar contaminación y aumentar período de vida útil de llaves de paso.
	<p>ACOMETIDAS DOMICILIARES</p>	<ul style="list-style-type: none"> Chorros, retretes y lavamanos operando sin fugas. Implementación de micro y macro contadores de agua. 	<p>Una vez al mes.</p>	<ul style="list-style-type: none"> Frecuencia de revisión. Crear croquis y listado de usuarios.
	<p>SISTEMA DE DESINFECCIÓN</p>	<ul style="list-style-type: none"> Implementar o rehabilitar sistema de desinfección. Mantener en stock pastillas de hipoclorito de calcio. 	<p>Revisión una vez por semana o menos en función del rendimiento de las pastillas de hipoclorito de calcio.</p>	<ul style="list-style-type: none"> Donde aplique, construcción de caja y accesorios de sistema de desinfección. Implementación de sistemas de desinfección. Implementación de sistema de control de cloro residual.

Tabla 17: Cuadro de operación.

MANTENIMIENTO

Mantenimiento:

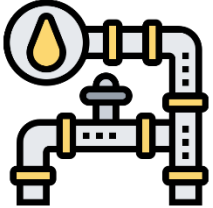

Es el conjunto de acciones que se realizan con la finalidad de prevenir y corregir daños que se producen en las instalaciones o componentes del sistema de agua.

Existe el mantenimiento preventivo que no es más que todas las acciones que se realizan antes de que se produzcan daños en el sistema de agua y así evitar problemas de funcionamiento; y existe el mantenimiento correctivo que es la acción de reparar daños por causa de accidentes o desgaste de los elementos del sistema.

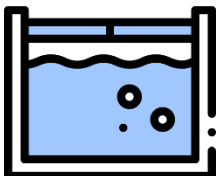
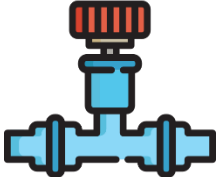
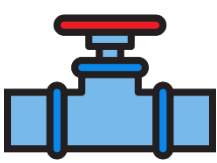
Evaluación del mantenimiento: que se debe mejorar en el mantenimiento.

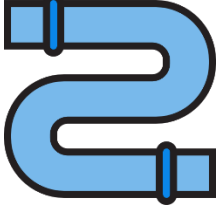
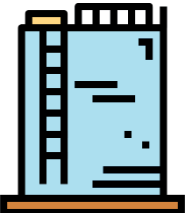
	CAPTACIÓN	<ul style="list-style-type: none"> • Inspección de: sello sanitario, existencia de charcos de agua, grietas en suelo u obra gris. • Inspección de cercos de protección. • Quitar vegetación, tierra, piedras o cualquier material extraño. • Chequear la presencia de animales alrededor. • Observar si existe deforestación alrededor. • Limpieza y desinfección de interior de captación. 	A cada semana.	<ul style="list-style-type: none"> • Mejorar la limpieza de los sellos sanitarios. • Implementar cercos de protección. • Cambiar tubería expuesta de PCV por HG. • Hacer desinfección con hipoclorito de calcio.
	VÁLVULAS DE AIRE	<ul style="list-style-type: none"> • Hacer limpieza en cajas de válvulas. • Mantener cajas de válvulas con candado. • Chequear que la purga de la válvula está en funcionamiento, presionándola para ver que purgue aire. • Cambiar en caso de presentar desperfectos. 	Una vez por mes.	<ul style="list-style-type: none"> • Mejorar la capacidad de los CAS con un taller en el que se explique el funcionamiento de las válvulas de aire y cuando es necesario cambiarlas.
	VÁLVULA DE LIMPIEZA	<ul style="list-style-type: none"> • Observar si existen filtraciones en las llaves de paso y accesorios. • Observar el estado de las tapaderas y el sistema de seguridad con candado de cada caja de llaves. • Mantener limpio el interior de la caja, llaves y accesorios. • Observar el estado de las llaves y de ser necesario limpiar y pintar con pintura anticorrosiva las partes metálicas. 	Una vez por mes.	<ul style="list-style-type: none"> • Mejorar mantenimiento de cajas de válvulas, en cuanto a limpieza y frecuencia de inspección.

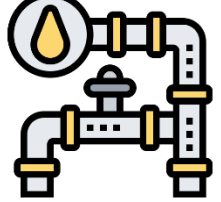
	<p>LÍNEA DE IMPULSIÓN</p>	<ul style="list-style-type: none"> • Inspección de elementos de línea de conducción. • Limpieza del terreno, quitando ramas, hierbas, rocas o cualquier material perjudicial. • Observar si existen fugas, deslizamientos o hundimientos de terreno. • Observar y eliminar empozamientos de agua sobre la línea de conducción. 	<p>Una vez al mes.</p>	<ul style="list-style-type: none"> • Mejorar frecuencia en la evaluación del sistema de impulsión. • Mejorar la capacidad de los CAS con un taller en el que se explique el funcionamiento de las válvulas de cheque y cuando es necesario cambiarlas. • Mejoramiento con capacitaciones de funcionamiento o de sistemas de bombeo.
	<p>TANQUE DE ALMACENAMIENTO</p>	<ul style="list-style-type: none"> • Inspeccionar y de ser necesario arreglar cerco. • Inspeccionar estado de candados en tapaderas. • Revisar estado de tuberías de rebalse, limpieza y ventilación. • Controlar filtraciones en tuberías de rebalse, limpieza, ingreso, salida. • Limpieza y desinfección del interior de tanque. • Inspeccionar estado de pintura exterior de tanque. Al menos una vez al año pintar con pintura resistente a la intemperie. • Inspeccionar cajas y llaves de paso, de ser necesario limpiar y pintar las partes metálicas con pintura anticorrosiva. • Hacer limpieza profunda en cajas de ingreso y salidas. • Inspeccionar si existen filtraciones en paredes, losas y en juntas muro-losa. 	<p>Una vez a la semana.</p>	<ul style="list-style-type: none"> • Construir cerco perimetral. • Reparar protección de cajas de salida. • Mejorar regularidad de inspección.

	<p>PASO AÉREO O PASO DE ZANJÓN</p>	<ul style="list-style-type: none"> • Revisión de estado de pilas y columnas de anclaje. • Revisión de estado de cables cargadores. • Chequear en las bases de los soportes la existencia de socavamientos o hundimientos. • Revisión de fugas en uniones de tubos. 	<p>Una vez al mes.</p>	<ul style="list-style-type: none"> • Cambiar Tubería PVC por HG. • Cambiar cables cargadores.
	<p>LÍNEA DE DISTRIBUCIÓN</p>	<ul style="list-style-type: none"> • Verificar llaves de paso de la línea de distribución. Se deben abrir y cerrar varias veces de manera lenta para eliminar sedimentos. Lubricar con aceite de ser necesario. • Verificar que los pasos de zanjón existentes en la red de distribución se encuentren en buen estado. • Verificar cajas rompe presión, cajas de válvulas, cajas de limpieza. • Revisar continuamente el funcionamiento de las acometidas domiciliarias. 	<p>Una vez por mes.</p>	<ul style="list-style-type: none"> • Mejorar frecuencia de recorrido y evaluación del sistema de distribución. • Implementar plan de operación y mantenimiento
	<p>ACOMETIDAS DOMICILIARIAS</p>	<ul style="list-style-type: none"> • Inspeccionar acometidas a fin de verificar que no se tengan fugas, reparar fugas de ser necesario. • Revisar los chorros de cada vivienda a fin de verificar y reparar fugas en los chorros, así como en retretes, lavamanos o cualquier otro accesorio conectado al sistema de agua potable. • Verificar conexiones ilícitas dirigidas a sistemas de riego que perjudiquen la dotación de agua potable domiciliario. 	<p>Una vez por mes</p>	<ul style="list-style-type: none"> • Implementar mantenimiento preventivo de verificación una vez por mes del sistema de distribución S
	<p>SISTEMA DE DESINFECCIÓN</p>	<ul style="list-style-type: none"> • Limpieza de caja y sistema de desinfección • Revisión de tapadera y sistema de seguridad de caja. • Inspección, limpieza y mantenimiento de accesorios y tubería de sistema de desinfección. 	<p>Revisión una vez por semana o menos en función del rendimiento de las pastillas de</p>	<ul style="list-style-type: none"> • Construcción de caja y accesorios de sistema de desinfección. • Implementación de sistemas de desinfección.



			hipoclorit o de calcio.	<ul style="list-style-type: none"> Implementación de sistema de control de cloro residual.
--	--	--	-------------------------------	---

Tabla 18: Cuadro de mantenimiento.



Cronograma de operación y mantenimiento





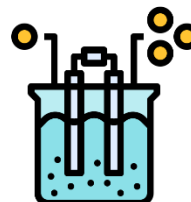

No.	Actividades	FRECUENCIA	Para un semestre (período en semanas)																										
			1	2	3	4	5	6	7	8	9	10	11	12	13	14	15	16	17	18	19	20	21	22	23	24	25	26	
1	CAPTACIÓN																												
1.1	Inspección de pichachas de salida	Semanal	█																										
1.2	Tubería entre captación y cajas reunidoras de caudales, íntegra	Semanal	█																										
1.3	Llaves de paso operando correctamente	Semanal	█																										
1.4	Inspección de sello sanitario	Semanal	█																										
1.5	Inspección de cercos de protección	Semanal	█																										
1.6	Limpieza de vegetación, tierra, piedras o material extraño.	Semanal	█																										
1.7	Chequeo de animales o desechos de animales	Semanal	█																										
1.8	Chequeo de deforestación alrededor de la fuente	Semanal	█																										
1.9	Limpieza y desinfección de interior de captación	Semanal	█																										
2	VALVULAS DE PASO Y VALVULAS DE LIMPIEZA																												
2.1	Llaves de paso y válvulas de limpieza operando correctamente	Semanal	█																										
2.2	Observación de filtraciones o fugas en válvulas	Semanal	█																										
2.3	Observación de estado de tapaderas de cajas de válvulas	Semanal	█																										
2.4	Limpieza en el interior de cajas	Semanal	█																										
2.5	Mantenimiento de llaves, limpieza, lubricación y pintura	Semanal	█																										
3	LÍNEA DE CONDUCCIÓN																												
3.1	Llaves de paso en conducción operando correctamente	Mensual	█																										
3.2	Inspección de estado en elementos de línea de conducción	Mensual		█																									
3.3	Chequeo y recubrimiento de tubería expuesta	Mensual			█																								
3.4	Limpieza en zona de paso de línea de conducción	Mensual				█																							
3.5	Chequeo de fugas y filtraciones en línea de conducción	Mensual					█																						
3.6	Chequeo de empozamientos sobre línea de conducción	Mensual						█																					
4	TANQUE DE ALMACENAMIENTO																												
4.1	Operación de llaves de limpieza	Semanal	█																										
4.2	Inspeccionar y reparar cerco perimetral	Semanal	█																										
4.3	Inspeccionar y reparar tapaderas de tanque	Semanal	█																										
4.4	Revisión de estado de tuberías de rebalse, limpieza y ventilación	Semanal	█																										
4.5	Control de filtraciones en tuberías de rebalse, limpieza, ingreso y salida	Semanal	█																										
4.6	Limpieza y desinfección de interior de tanque	Semanal	█																										
4.7	Inspección de estado de pintura exterior	Anual																											
4.8	Inspección de cajas y llaves de paso	Mensual	█																										
4.9	Limpieza en interior de cajas de accesorios	Mensual		█																									
4.10	Inspección de filtraciones y grietas en muros y losa de tanque	Mensual			█																								
5	PASOS AEREOS Y PASOS DE ZANJON																												
5.1	Anclajes pila-tubo funcionando	Mensual																											
5.2	Revisión de pilas y anclajes de concreto	Mensual																											
5.3	Revisión de estado de cables cargadores	Mensual																											
5.4	Revisión de bases de soporte por socavamiento o hundimiento	Mensual																											
5.5	Revisión de fugas en uniones de tubos HG	Mensual																											
6	LÍNEA DE DISTRIBUCIÓN																												
6.1	Válvulas en funcionamiento	Trimestral			█																								
6.2	Regulación de llaves de paso	Trimestral				█																							
6.3	Inspección y reparación de válvulas en red de distribución	Mensual					█																						
6.4	Inspección de paso de zanjón en red de distribución	Mensual						█																					
6.5	Inspección caja rompe presión en línea de distribución	Mensual							█																				
7	LÍNEA DE DISTRIBUCIÓN																												
7.1	Chorros y acometidas operando	Mensual																											
7.2	Inspección de acometidas y chorros en busca de fugas	Mensual																											
8	SISTEMA DE DESINFECCIÓN																												
8.1	Implementación de sistema de desinfección	Una sola vez																											
8.2	Stock de pastillas de hipoclorito de calcio	Mensual																											
8.3	Limpieza de caja y sistema de desinfección	Semanal																											
8.4	Revisión de estado de caja y tapadera	Mensual																											
8.5	Inspección, limpieza y mantenimiento de accesorios de sistema	Semanal																											

Tabla 19: Cronograma.

Medición de potencial de Hidrogeno



ID	PH	Cloro residual	
V1	7.0	0.00	
V2	7.1	0.00	
V3	7.5	0.00	
V4	7.0	0.00	
V5	6.9	0.00	

No se tomó valor de cloro residual debido a que la instalación del clorador no está finalizada.

Mapa de visitas domiciliarias.

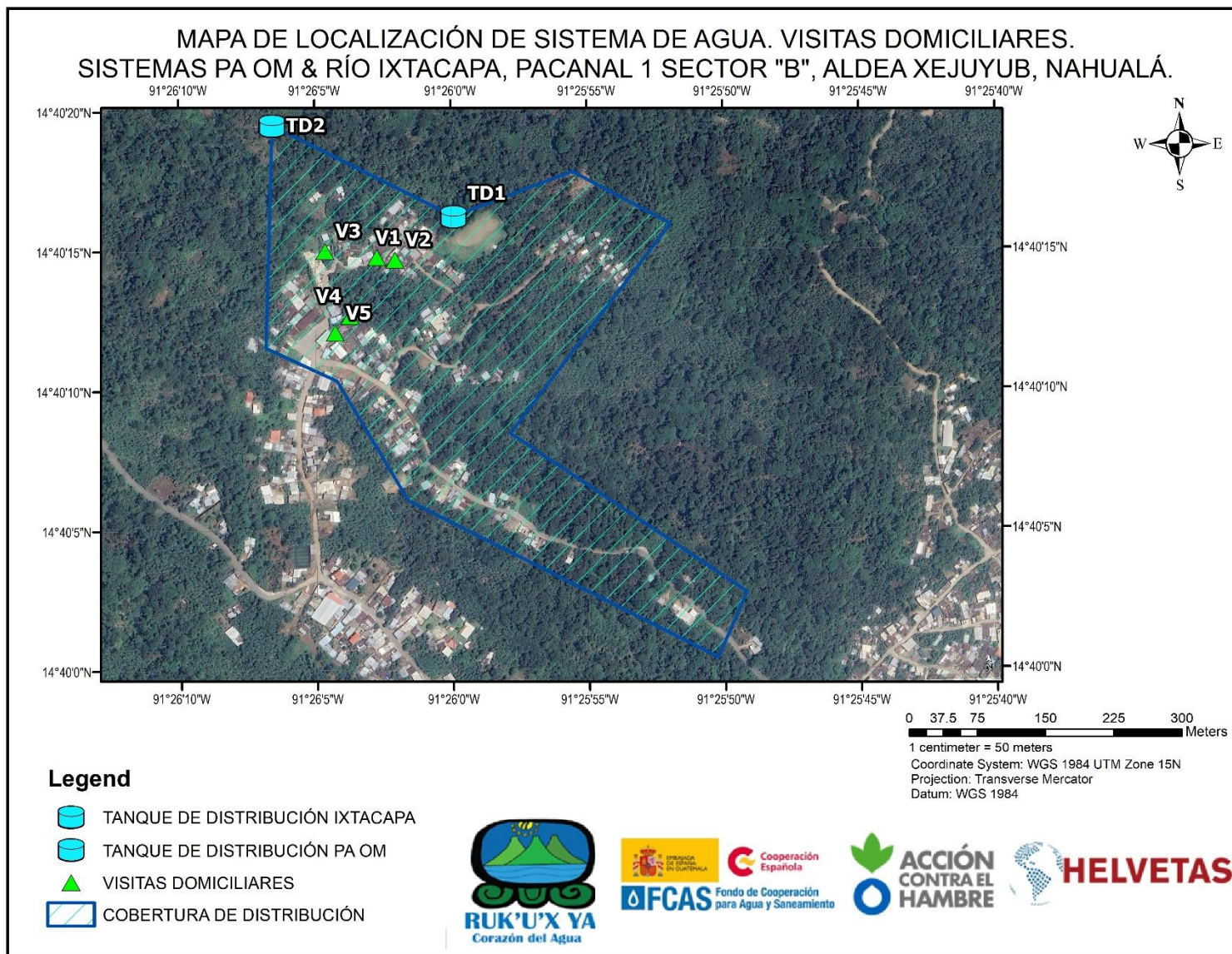

Control de la calidad de agua

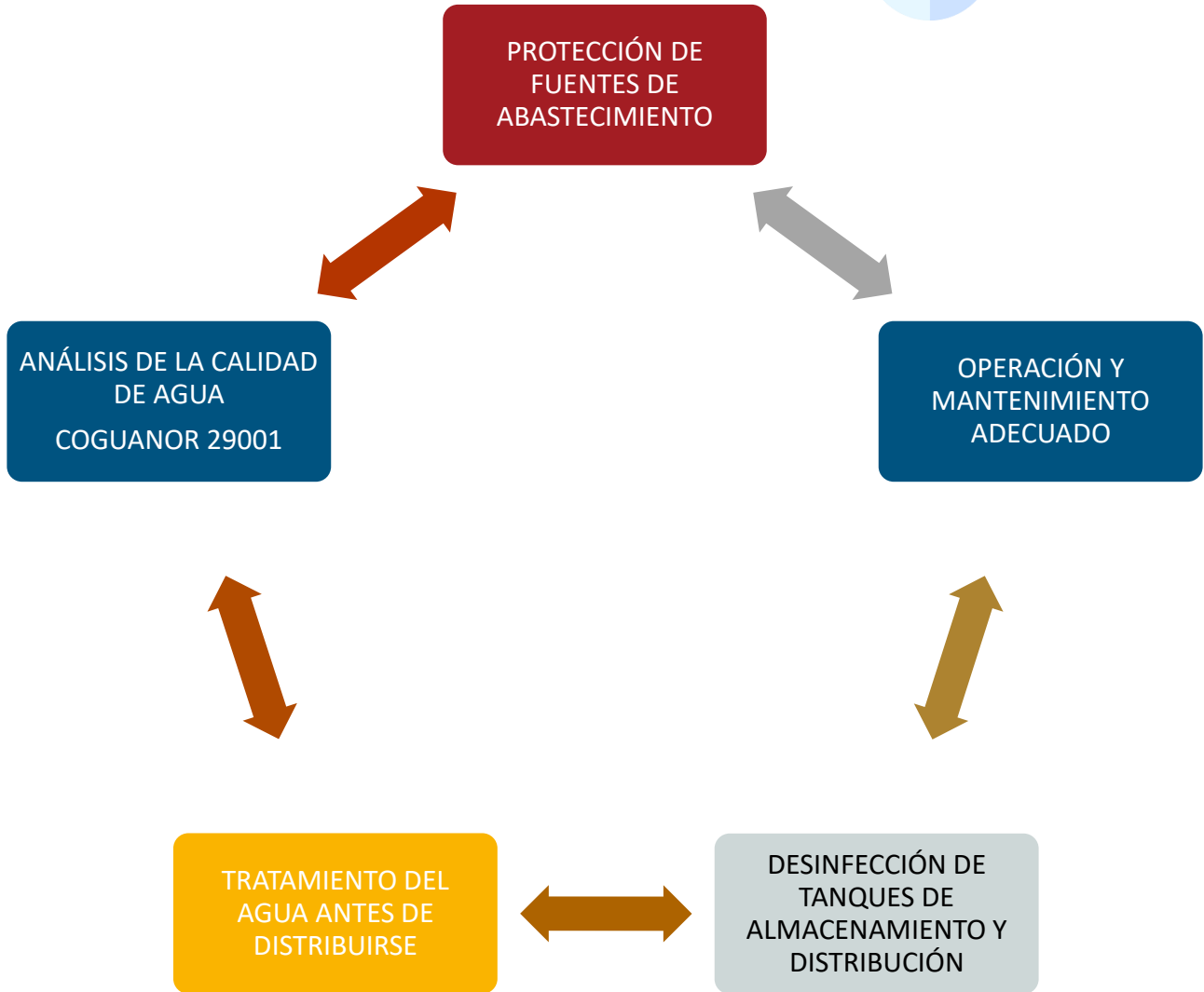

**Medición de cloro residual/
COGUANOR 29001**

Semanalmente

**Medición de potencial de
Hidrógeno/ COGUANOR 29001**

Semanalmente

**Coliformes fecales/ Escherichia
Coli/ COGUANOR 29001**

al menos una vez por año

**Análisis mínimo/ *COGUANOR*
*29001***

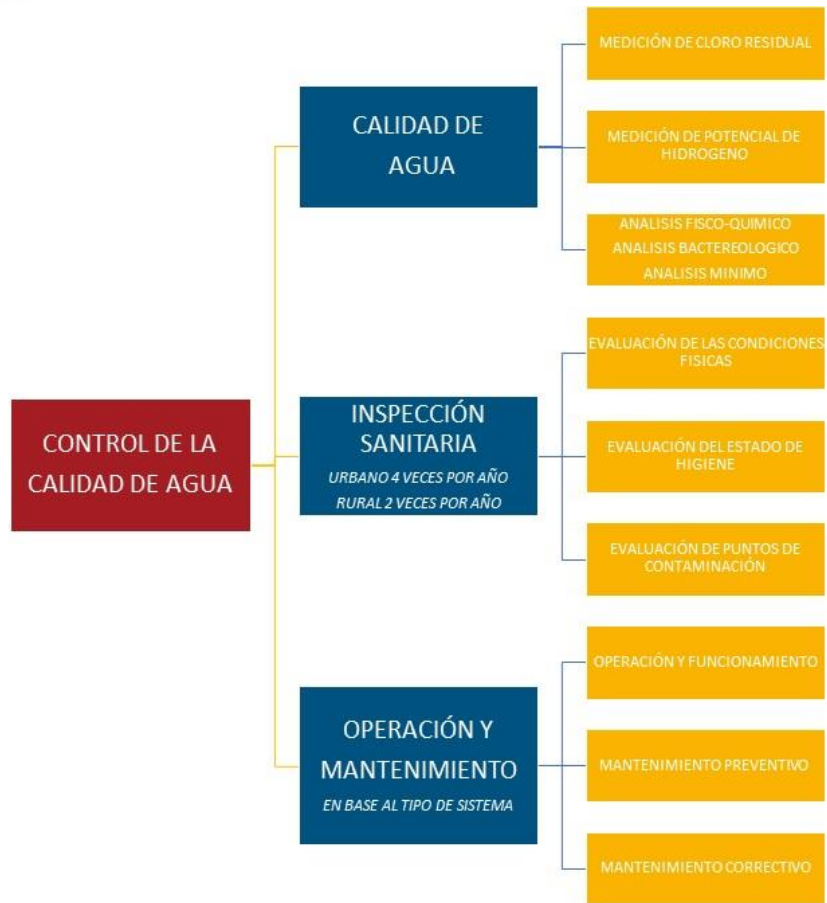



Anexo 1: Presupuesto de mejoras



Presupuesto Integrado

No.	DESCRIPCIÓN RENGLÓN	CANTIDAD	UNIDAD	PRECIO UNITARIO	PRECIO TOTAL SUBREGLON	PRECIO TOTAL RENGLON	NIVEL DE PRIORIDAD
1	FORTALECIMIENTO A OPERADORES DE SISTEMAS DE AGUA POTABLE					Q 13,500.00	
1.1	IMPLEMENTACIÓN DE PLAN DE OPERACIÓN Y MANTENIMIENTO DE SISTEMAS DE AGUA	1	global	Q 2,000.00	Q 2,000.00		CORTO PLAZO
1.2	SENSIBILIZACIÓN A LA COMUNIDAD PARA DESINFECCIÓN DEL AGUA	1	global	Q 2,500.00	Q 2,500.00		CORTO PLAZO
1.3	EQUIPAMIENTO A FONTANEROS O ENCARGADOS DE MANTENIMIENTO	1	global	Q 1,500.00	Q 1,500.00		CORTO PLAZO
1.4	CONFORMACIÓN DE COMITÉ DE AGUA Y SANEAMIENTO PARA LA COMUNIDAD	1	global	Q 5,500.00	Q 5,500.00		CORTO PLAZO
1.5	SENSIBILIZACIÓN DE AHORRO DE AGUA	1	global	Q 2,000.00	Q 2,000.00		CORTO PLAZO
2	FORTALECIMIENTO A SISTEMA DE SANEAMIENTO					Q 15,020.00	
2.1	IMPLEMENTACIÓN SANTOLIC PARA LOGRAR COMUNIDAD FIDAL	1	global	Q 7,100.00	Q 7,100.00		CORTO PLAZO
2.2	IMPLEMENTACIÓN DE KIT DE HIGIENE BUCODENTAL Y LAVADO DE MANOS	1	global	Q 7,920.00	Q 7,920.00		CORTO PLAZO
3	CAPTACIÓN					Q 16,887.00	
3.1	CAPTACIÓN NUEVA PA OM	1	global	Q 16,887.00	Q 16,887.00		CORTO PLAZO
4	CAMBIO DE TUBERÍA DE CONDUCCIÓN					Q 12,924.00	
4.1	CAMBIO DE TUBERÍA DE CONDUCCIÓN IXTACAPA	1	global	Q 12,924.00	Q 12,924.00		CORTO PLAZO
5	CAJA MAS VALVULA DE AIRE					Q 5,226.00	
5.1	CAJA MAS VALVULA DE AIRE PA OM & IXTACAPA	1	global	Q 5,226.00	Q 5,226.00		CORTO PLAZO
6	CERCO PERIMETRAL					Q 8,126.00	
6.1	CERCO PERIMETRAL TANQUES DE DISTRIBUCIÓN PA OM & IXTACAPA	1	global	Q 8,126.00	Q 8,126.00		CORTO PLAZO
7	CAMBIO DE DIAMETRO DE TUBERÍA DE DISTRIBUCIÓN					Q 9,316.00	
7.1	CAMBIO DE DIAMETRO DE TUBERÍA DE DISTRIBUCIÓN PA OM	1	global	Q 9,316.00	Q 9,316.00		CORTO PLAZO
8	PASO DE ZANJÓN					Q 1,556.00	
8.1	PASO DE ZANJÓN PA OM	1	global	Q 1,556.00	Q 1,556.00		CORTO PLAZO



Presupuesto desglosado

1. FORTALECIMIENTO A OPERADORES DE SISTEMAS DE AGUA POTABLE

No.	DESCRIPCIÓN RENGLÓN	UNIDAD	CANTIDAD	PRECIO UNITARIO	TOTAL
1.1 IMPLEMENTACIÓN DE PLAN DE OPERACIÓN Y MANTENIMIENTO DE SISTEMAS DE AGUA					
	Capacitación de uso de plan de operación y mantenimiento	global	1	Q 1,000.00	Q 1,000.00
	Cronograma anual de mantenimiento	global	1	Q 500.00	Q 500.00
	Entrega de plan de operación y mantenimiento a operadores del sistema	global	1	Q 500.00	Q 500.00
TOTAL MATERIALES					Q 2,000.00
B-TOTAL - 1.1 IMPLEMENTACIÓN DE PLAN DE OPERACIÓN Y MANTENIMIENTO DE SISTEMAS DE AGUA					
					Q 2,000.00

1.2 SENSIBILIZACIÓN A LA COMUNIDAD PARA DESINFECCIÓN DEL AGUA					
	Reuniones de sensibilización con la comunidad	global	1	Q 2,000.00	Q 2,000.00
	Entrega de plan de control de calidad del agua	global	1.00	Q 500.00	Q 500.00
TOTAL MATERIALES					Q 2,500.00
SUB-TOTAL - 1.2 SENSIBILIZACIÓN A LA COMUNIDAD PARA DESINFECCIÓN DEL AGUA					
					Q 2,500.00

1.3 EQUIPAMIENTO A FONTANEROS O ENCARGADOS DE MANTENIMIENTO					
	Kit de herramientas para fontanería	unidad	1	Q 1,500.00	Q 1,500.00
TOTAL MATERIALES					Q 1,500.00
SUB-TOTAL - 1.3 EQUIPAMIENTO A FONTANEROS O ENCARGADOS DE MANTENIMIENTO					
					Q 1,500.00

1.4 CONFORMACIÓN DE COMITÉ DE AGUA Y SANEAMIENTO PARA CASERÍO CHIRIJSACASIGUAN					
	Taller para fortalecimiento de la organización comunitaria	global	1	Q 2,000.00	Q 2,000.00
	Establecimiento de requisitos para la conformación de CAS	global	1	Q 1,500.00	Q 1,500.00
	Reunión comunitaria para elección de CAS	global	1.00	Q 2,000.00	Q 2,000.00
TOTAL MATERIALES					Q 5,500.00
TOTAL - 1.4 CONFORMACIÓN DE COMITÉ DE AGUA Y SANEAMIENTO PARA CASERÍO CHIRIJSACASIGUAN					
					Q 5,500.00

1.5 SENSIBILIZACIÓN DE AHORRO DE AGUA					
	Taller de sensibilización para el ahorro del agua	global	1	Q 2,000.00	Q 2,000.00
TOTAL MATERIALES					Q 2,000.00
SUB-TOTAL - 1.5 SENSIBILIZACIÓN DE AHORRO DE AGUA					
					Q 2,000.00

2. FORTALECIMIENTO A SISTEMA DE SANEAMIENTO

No.	DESCRIPCIÓN RENGLÓN	UNIDAD	CANTIDAD	PRECIO UNITARIO	TOTAL
2.1 IMPLEMENTACIÓN SANTOLIC PARA LOGRAR COMUNIDAD FIDAL					
	Material didáctico e insumos para facilitador	global	1	Q 500.00	Q 500.00
	Insumos para la celebración FIDAL	global	1	Q 1,800.00	Q 1,800.00
	Rótulo FIDAL para la comunidad	global	1	Q 1,300.00	Q 1,300.00
	Costo de facilitador	global	1	Q 2,000.00	Q 2,000.00
	Visita de verificación por el comité FIDAL	global	1	Q 1,500.00	Q 1,500.00
TOTAL MATERIALES					Q 7,100.00
SUB-TOTAL - 2.1 IMPLEMENTACIÓN SANTOLIC PARA LOGRAR COMUNIDAD FIDAL					Q 7,100.00

2.2 IMPLEMENTACIÓN DE KIT DE HIGIENE BUCODENTAL Y LAVADO DE MANOS					
	Kit de higiene bucodental	unidad	80	Q 59.00	Q 4,720.00
	Kit de lavado de manos	unidad	80	Q 40.00	Q 3,200.00
TOTAL MATERIALES					Q 7,920.00
SUB-TOTAL - 2.2 IMPLEMENTACIÓN DE KIT DE HIGIENE BUCODENTAL Y LAVADO DE MANOS					Q 7,920.00

3. CAPTACIÓN

	DESCRIPCIÓN RENGLÓN	UNIDAD	CANTIDAD	PRECIO UNITARIO	TOTAL
3.1 CAPTACIÓN NUEVA PA OM					
	cemento	saco	48	Q 80.00	Q 3,840.00
	arena	m3	4.2	Q 250.00	Q 1,050.00
	piedrin	m3	4.2	Q 350.00	Q 1,470.00
	hierro no. 3	quintal	4.5	Q 312.00	Q 1,404.00
	hierro no. 2	quintal	1	Q 312.00	Q 312.00
	alambre de amarre	libra	15	Q 8.00	Q 120.00
	clavo 3"	libra	15	Q 8.00	Q 120.00
	clavo 4"	libra	15	Q 8.00	Q 120.00
	tubo pvc 3" 160 psi	unidad	2	Q 170.00	Q 340.00
	valvula de compuerta 3"	unidad	1	Q 752.00	Q 752.00
	valvula de compuerta 2"	unidad	1	Q 599.00	Q 599.00
	codo pvc 3"	unidad	4	Q 40.00	Q 160.00
	transporte	unidad	1	Q 1,500.00	Q 1,500.00
					Q -
TOTAL MATERIALES					Q 11,787.00
	Mano de obra	global	1	5,100.00 Q	Q 5,100.00
SUB-TOTAL - 3.1 CAPTACIÓN NUEVA PA OM					Q 16,887.00

4. CAMBIO DE TUBERÍA DE CONDUCCIÓN

No.	DESCRIPCIÓN RENGLÓN	UNIDAD	CANTIDAD	PRECIO UNITARIO	TOTAL
4.1 CAMBIO DE TUBERÍA DE CONDUCCIÓN IXTACAPA					
	Tubo de 3" pvc 160 psi	Unidad	50	Q 170.00	Q 8,500.00
	Pegamento	Unidad	2	Q 462.00	Q 924.00
	Transporte	Global	1	Q 500.00	Q 500.00
					Q -
					Q -
TOTAL MATERIALES					Q 9,924.00
	Mano de obra	M	300	10.00 Q	Q 3,000.00
SUB-TOTAL - 4.1 CAMBIO DE TUBERÍA DE CONDUCCIÓN IXTACAPA					Q 12,924.00

5. CAJA MAS VALVULA DE AIRE

No.	DESCRIPCIÓN RENGLÓN	UNIDAD	CANTIDAD	PRECIO UNITARIO	TOTAL
5.1 CAJA MAS VALVULA DE AIRE PA OM & IXTACAPA					
	cemento	saco	8	80.00 Q	Q 640.00
	hierro no. 3	quintal	0.5	312.00 Q	Q 156.00
	alambre de amarre	libra	5	8.00 Q	Q 40.00
	clavo 3"	libra	5	8.00 Q	Q 40.00
	clavo 4"	libra	5	8.00 Q	Q 40.00
	tee pvc 3"	unidad	5	50.00 Q	Q 250.00
	valvula de aire 3/4"	unidad	5	173.00 Q	Q 865.00
	nipple hg 3/4"	unidad	5	8.00 Q	Q 40.00
	adaptador hembra 3/4"	unidad	5	2.00 Q	Q 10.00
	tefflon	rollo	3	5.00 Q	Q 15.00
	reducidor 3"x1 1/2"	unidad	5	25.00 Q	Q 125.00
	reducidor 1 1/2"x3/4"	unidad	5	25.00 Q	Q 125.00
	arena	m3	0.5	250.00 Q	Q 125.00
	piedrin	m3	0.5	350.00 Q	Q 175.00
TOTAL MATERIALES					Q 2,646.00
	Mano de obra calificada	global	2	1,290.00 Q	Q 2,580.00
SUB-TOTAL - 5.1 CAJA MAS VALVULA DE AIRE PA OM & IXTACAPA					Q 5,226.00



6. CERCO PERIMETRAL

No.	DESCRIPCIÓN RENGLÓN	UNIDAD	CANTIDAD	PRECIO UNITARIO	TOTAL
-----	---------------------	--------	----------	-----------------	-------

6.1 CERCO PERIMETRAL TANQUE DE DISTRIBUCIÓN PA OM & IXTACAPA

	Parales de 3"*3"*2m	unidad	144	Q 25.00	Q 3,600.00
	Lañas	caja	28	Q 10.00	Q 280.00
	Alambre Espigado	rollo	7	Q 400.00	Q 2,800.00
	Candado Yale de 40mm	unidad	2	Q 60.00	Q 120.00
	Clavo para madera de 3"	libra	4	Q 9.00	Q 36.00
TOTAL MATERIALES					Q 6,836.00
	Mano de obra	global	2	645.00 Q	Q 1,290.00
SUB-TOTAL - 6.1 CERCO PERIMETRAL TANQUE DE DISTRIBUCIÓN PA OM & IXTACAPA					Q 8,126.00

7. CAMBIO DE DIAMETRO DE TUBERÍA DE DISTRIBUCIÓN

No.	DESCRIPCIÓN RENGLÓN	UNIDAD	CANTIDAD	PRECIO UNITARIO	TOTAL
-----	---------------------	--------	----------	-----------------	-------

7.1 CAMBIO DE DIAMETRO DE TUBERÍA DE DISTRIBUCIÓN PA OM

	Tubo de 2" pvc 160 psi	Unidad	60	Q 78.40	Q 4,704.00
	Pegamento	Unidad	1	Q 462.00	Q 462.00
	Transporte	Global	1	Q 500.00	Q 500.00
	Lija	Unidad	5	Q 10.00	Q 50.00
					Q -
TOTAL MATERIALES					Q 5,716.00
	Mano de obra	M	360	10.00 Q	Q 3,600.00
SUB-TOTAL - 7.1 CAMBIO DE DIAMETRO DE TUBERÍA DE DISTRIBUCIÓN PA OM					Q 9,316.00

8. PASO DE ZANJÓN

No.	DESCRIPCIÓN RENGLÓN	UNIDAD	CANTIDAD	PRECIO UNITARIO	TOTAL
-----	---------------------	--------	----------	-----------------	-------

8.1 PASO DE ZANJÓN

	cemento	Saco	7	Q 80.00	Q 560.00
	tubo hg 2"	Unidad	1	Q 500.00	Q 500.00
	permatex	Unidad	1	Q 70.00	Q 70.00
	adaptador macho pvc 2"	Unidad	2.0	Q 3.00	Q 6.00
					Q -
TOTAL MATERIALES					Q 1,136.00
	Mano de obra	M	42	10.00 Q	Q 420.00
SUB-TOTAL - 8.1 PASO DE ZANJÓN					Q 1,556.00

ANEXO 2: PLANOS

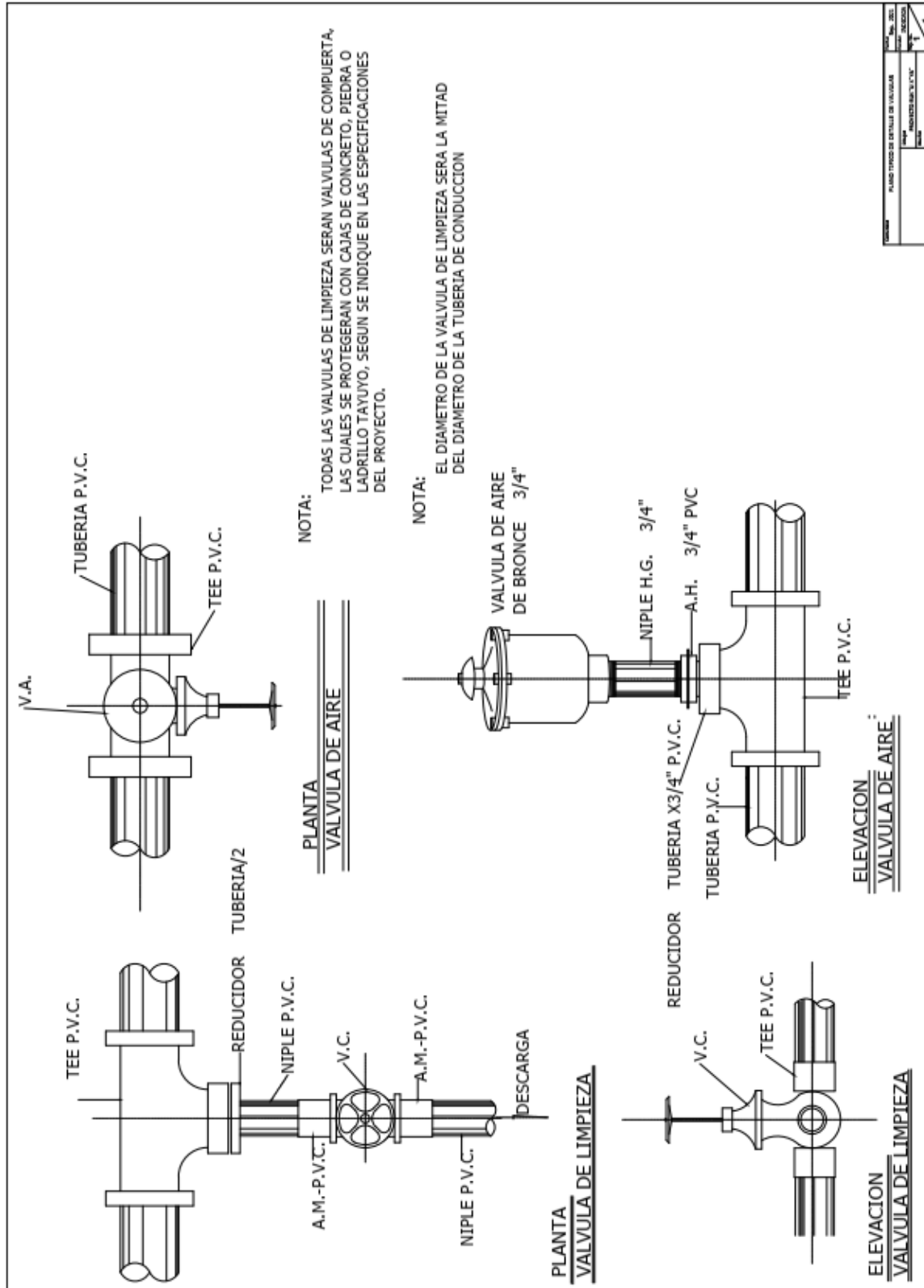

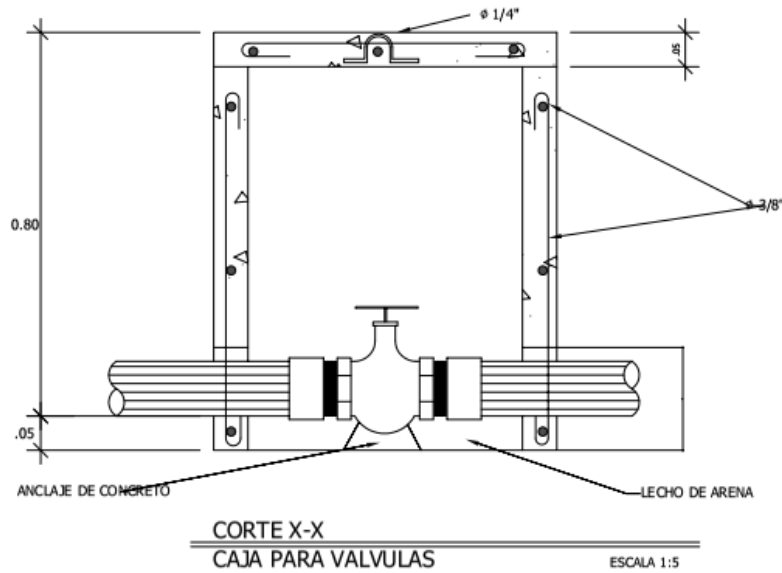
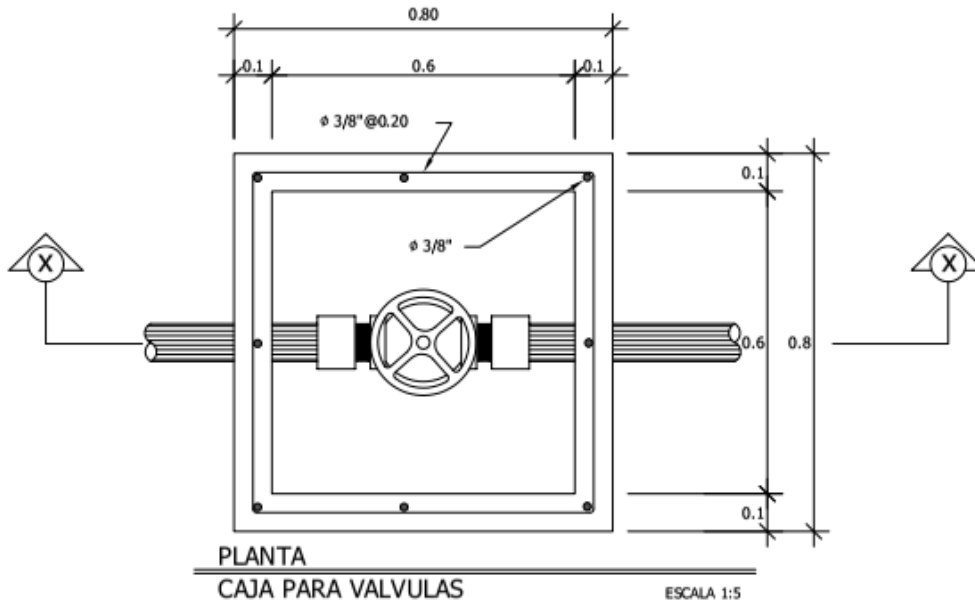

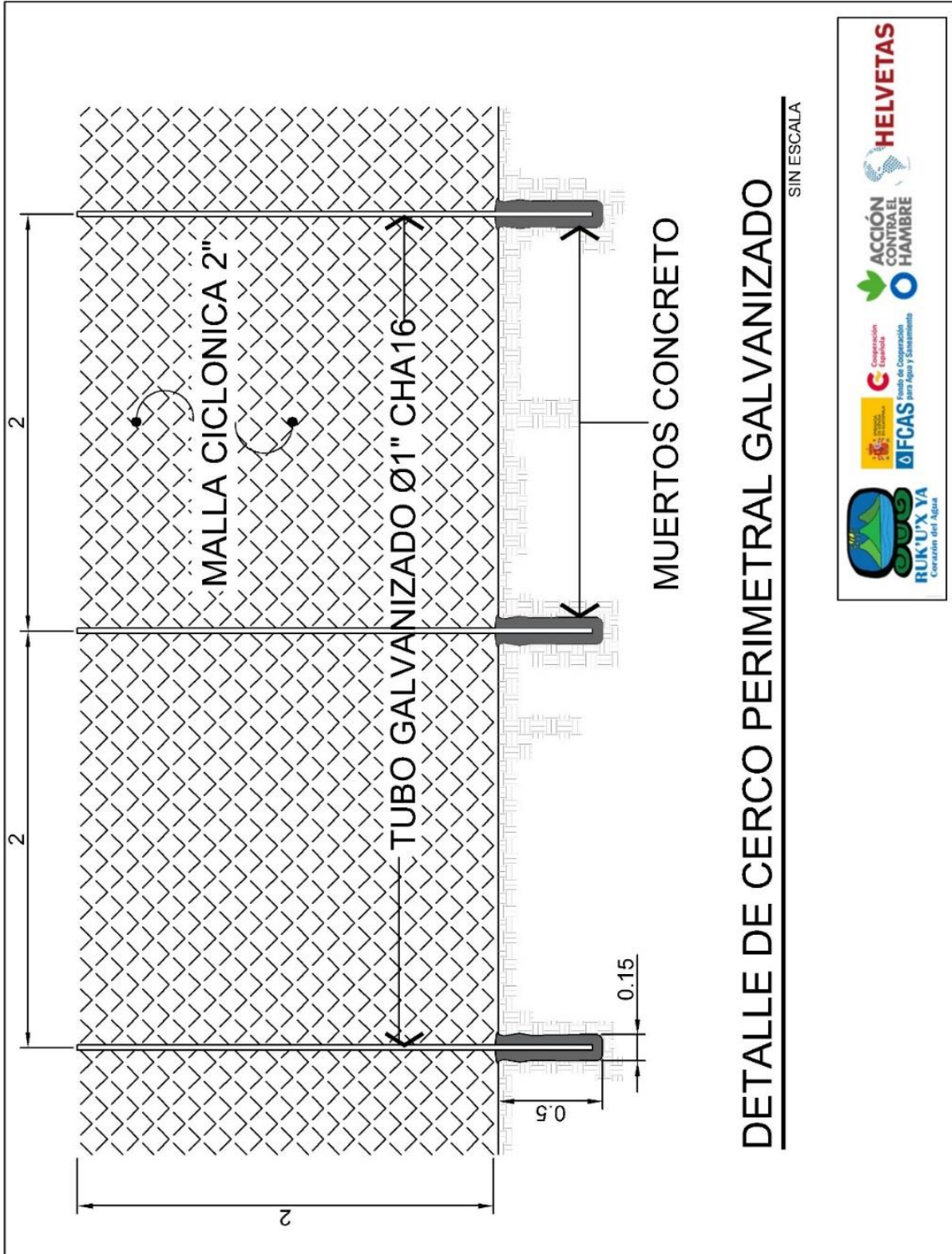

NOTAS GENERALES:

1. EN ESTE PLANO SE MUESTRAN LAS PARTES DE: MURALLA, MANOSTERIO, MUR DE CONTENCIÓN PARA CADA CADA UNO DE LOS TUBOS DE INSPECCIÓN.
2. EL MANTO DE CONTENCIÓN DEBE SER DE 1.20 MTS DE ANCHO EN EL CENTRO Y 1.50 MTS EN LOS BORDOS.
3. DEBE CAPTARSE LA TOTA ALUBIA PARA AGUAS ACUÍFEROS.
4. HACER UNA CARRERA DE DRENADO EN EL TERCIÓN PARA PROTEGER Y EVITAR LA INTRUSIÓN DE AGUAS SUBTERRÁNEAS EN EL MANTO DE CONTENCIÓN.
5. LA TUBERÍA QUE CONDUCIRÁ ALA ESCUELA DEBE SER AL MENOS DE 1.50 MTS DE DIÁMETRO Y DEBE SER DE PLASTICO RIGIDO DE 20 CM DE DIÁMETRO.
6. EL TUBO DE INSPECCIÓN DEBE SER DE 1.20 MTS DE DIÁMETRO Y DEBE SER DE PLASTICO RIGIDO DE 20 CM DE DIÁMETRO.
7. DEL CONECTOR CUANDO SE CONSIDERE NECESARIO.

ESPECIFICACIONES:

MANOSTERIO DE BARRIL:
 PIEDRA LOCAL
 MANTO DE CONTENCIÓN: 1.20 MTS DE ANCHO EN EL CENTRO Y 1.50 MTS EN LOS BORDOS.
 CONCRETO: F-150 MP/CM² 3.000 BASO/ M³ RESISTENCIA DE COMPRESIÓN: 15 MP/CM² (150)
 MUROS: F-150 MP/CM² 3.000 BASO/ M³ RESISTENCIA DE COMPRESIÓN: 15 MP/CM² (150)
 LOSAS: MANTO DE CONTENCIÓN: 1.20 MTS DE ANCHO EN EL CENTRO Y 1.50 MTS EN LOS BORDOS.
 LOSAS: F-150 MP/CM² 3.000 BASO/ M³ RESISTENCIA DE COMPRESIÓN: 15 MP/CM² (150)
 SUPERFICIE DEBE SER DRENADEADA CON UN PENDIENTE DE 1% PARA LOS TUBOS Y 2% PARA EL MANTO DE CONTENCIÓN.
 REFERENCIAS: 1.20 MTS DE ANCHO EN EL CENTRO Y 1.50 MTS EN LOS BORDOS.

1. TERRENO NATURAL
2. ACQUERO
3. GRAVA 1/2"
4. GRAVA 3"
5. PIEDRA BOLA DE 6" - 10"
6. MANTO DE ROCA
7. MURO DE CONTENCIÓN DE MANOSTERIO
8. VIGA DE 0.20 X 0.20 - 4 @ 3/8" + EST. Ø 1/4" 0.20
9. TAPADERA DE INSPECCIÓN
10. SELLO SANITARIO DE CONCRETO ESPESOR 8 cms
11. CONTRA CUJETA REVISTIDA
12. CABA REJUNTORA
13. CABA DE VALVULAS DE CONJUNTA
14. CAMBIADO PARA INTENSIFICAR
15. DEPOSITO DE AGUA
16. REBALSE Ø 4" PUL.

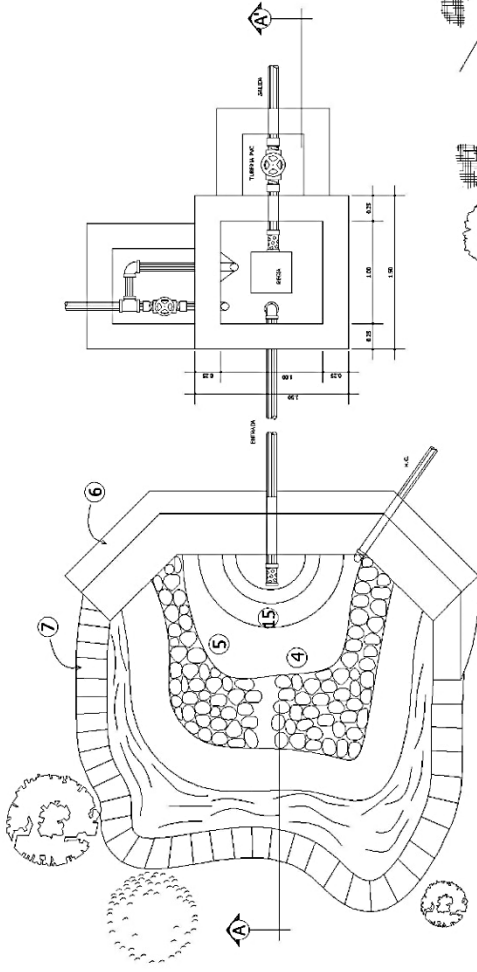

PLANTA DE CAPTACION DE UN BROTE DEFINIDO
SIN ESCALA

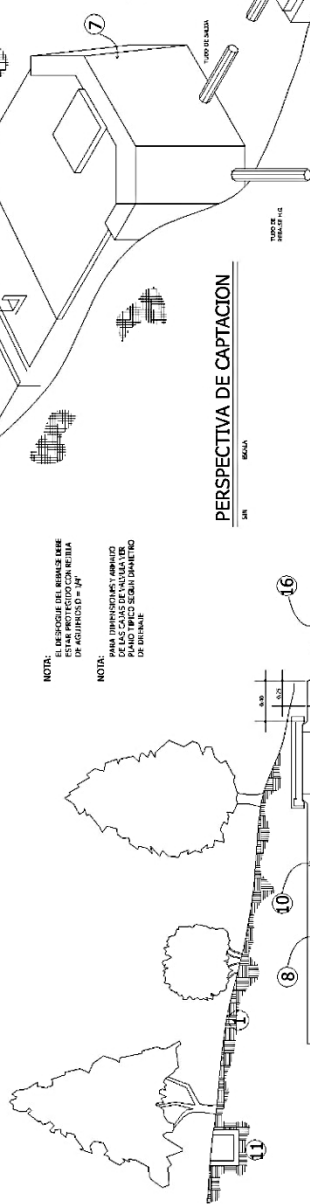

PERSPECTIVA DE CAPTACION
SIN ESCALA

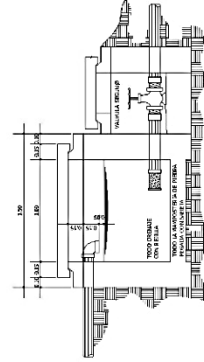

CORTE A - A'
SIN ESCALA

NOTA: EL MANTO DE CONTENCIÓN DEBE SER DE 1.20 MTS DE ANCHO EN EL CENTRO Y 1.50 MTS EN LOS BORDOS.

NOTA: PARA IDENTIFICAR EL ABISCO DEL MANTO DE CONTENCIÓN EN EL PLANO TIPO DESEÑADO DEBERA DE USAR EL SIGUENTE:

PROYECTO RUK'U'X YA'
 CORAZÓN DEL AGUA
 HELVETAS



ANEXO 3 ESPECIFICACIONES TÉCNICAS

GENERALIDADES

Objeto de las especificaciones técnicas

El objeto de las especificaciones técnicas, es definir y regir la construcción de las distintas obras, que conforman el proyecto; que deberán ejecutarse de acuerdo a las condiciones establecidas en el contrato.

Serán de carácter complementario y todo lo que se designe o especifique en cualquiera de ellos será como si se hiciera en ambos. Se procederá de acuerdo con los planos y especificaciones técnicas.

SUJECCIÓN A ESPECIFICACIONES TÉCNICAS Y PLANOS

El proyecto de agua y saneamiento básico se construirá de conformidad con las especificaciones técnicas de construcción y planos elaborados para el presente estudio. El ejecutor no podrá variar las especificaciones técnicas sin previa autorización por escrito de la comunidad o de una persona experta en el ramo.

Otros documentos que son importantes para la debida construcción del proyecto son:

Estudio técnico

Planos del proyecto

Contrato

Normas de construcción de INFOM-UNEPAR

LINEAMIENTOS GENERALES

Los trabajos que no sean descritos en estas especificaciones generales, deberán realizarse de acuerdo a las mejores prácticas de ingeniería civil, sanitaria, eléctrica; mecánica e hidráulica, requeridas por la obra,

PROTECCIÓN DE LA PROPIEDAD

Se protegerá toda propiedad pública o privada contra daños, que pueda ser afectada en el proceso de transporte de materiales para la construcción del proyecto de agua y saneamiento básico.

Los trabajos que se tengan que realizar y que se encuentren cerca de propiedades, servicios privados, teléfonos, líneas de conducción eléctrica, carretera etc., se harán con todas las precauciones necesarias.

Si existiera el caso de indemnizaciones por daños ocasionados éstas correrán por cuenta de la comunidad.

Deberá cubrir subsanación de errores o fallos ocultos que se pongan de manifiesto o se descubran mediante pruebas cualesquiera y otros medios.

Los productos originados como consecuencia de la subsanación de fallos deberán cumplir con todos los requerimientos y especificaciones contenidas en este documento.



NORMAS DE SEGURIDAD

Será obligación aplicar todas las disposiciones de seguridad de los reglamentos y las regulaciones sobre seguridad industrial que se encuentren vigentes en el país, tomando las precauciones necesarias con las personas y propiedades.

Se deberá cumplir con las leyes, reglamentos y normas que indica Código de trabajo.

La comunidad deberá velar por el cumplimiento de las medidas de mitigación establecidas en el Estudio de Impacto Ambiental en la etapa de construcción.

TRÁMITES Y PERMISOS

Se realizarán todos los trámites y permisos ante los organismos nacionales, departamentales y/o municipales que pudieren tener jurisdicción, de ser necesario de acuerdo a la legislación vigente.

El pago de derechos, tasas, contribuciones y otros gastos que pudieren corresponder por estos trámites, serán por cuenta y cargo de la comunidad.

PRUEBAS Y OTROS RENGLONES

Se puede solicitar una copia de las constancias o certificados de garantías de los materiales, tuberías, equipos y componentes sujetos a reclamo de garantía.

Aquellos materiales que no cumplan con las especificaciones o que no reúnan las condiciones estipuladas serán rechazados de inmediato y no serán utilizados.

LIMPIEZA FINAL

Se deberá completar la limpieza final de la obra con anterioridad a la inspección referida a la recepción provisoria de la obra.

Limpiar y reparará los daños ocasionados por la instalación o el uso de obras temporarias.

Eliminará todo rastro de morteros y demolerá las canchas de preparación de mezclas que pudiera haber utilizado, restituyendo la tierra a su estado original.

Retirá de la obra los desechos, material sobrante, basura y construcción.

RESPECTO A LOS PROYECTOS

Los proyectos de agua de agua y saneamiento se construyen de forma integral para reducir el riesgo del padecimiento de enfermedades de origen fecal – oral por los beneficiarios.

Las obras que se describen y especifican en este documento están acordes con las normas de diseño y especificaciones de construcción que tiene el Ministerio de Salud Pública y Asistencia Social, el Instituto de Fomento Municipal y otras instituciones que se dedican a la distribución de agua para consumo humano a nivel rural.

En este documento se utilizarán las abreviaturas siguientes:

PVC: Cloruro de Polivinilo Rígido

HG: Hierro Galvanizado



ASTM: American Standard for Testing of Materials

CS: California Standard

NSF: national Sanitation Foundation

ASPT: American Standard for Piping Test.

REGLONES DE TRABAJO A CONSIDERAR

LIMPIA, CHAMPEO Y DESTRONQUE

Este renglón comprende los trabajos de limpieza y destronque de los predios donde hallan existentes o se construyan: captaciones, tanques de distribución, líneas de conducción y redes de distribución. Acciones que se deberán realizar antes de iniciar los trabajos de construcción.

CAPTACIÓN (NACIMIENTO)

Con la finalidad de poder mejorar las condiciones bacteriológicas del agua se efectuarán captaciones con sello sanitario de tipo brote definido. Ver planos típicos.

LÍNEA DE IMPULSIÓN

Se denominará línea de impulsión a la instalación de distintas longitudes y clases de tubería desde los nacimientos hasta el tanque de distribución, con objetivo de conducir el agua a utilizar para consumo humano desde la fuente, hasta el tanque de almacenamiento y distribución.

CASETA DE BOMBEO

Edificación en donde se hallan las bombas y todo el equipo eléctrico para suministrar el caudal necesario para un sistema de agua potable.

Para la caseta de bombeo se proponen los siguientes cambios:

Implementar el sistema de tierra física para protección del sistema eléctrico.

Cambio de cable de acometida a flipon de 6 a 4.

Sustitución de timer.

Cambio de flipon en acometida eléctrica de 50 a 100 amperios.

VÁLVULAS DE LIMPIEZA

Con la finalidad de poder evacuar sedimentos que pueden acumularse dentro de la tubería se ha considerado la instalación de válvulas de limpieza, las cuales serán de bronce y estarán protegidas con caja de concreto, se instalarán en las estaciones indicadas en los planos, principalmente donde hay vértices invertidos o depresiones profundas. Las válvulas de limpieza serán de 1" de diámetro.

CAJA ROMPE PRESIÓN (con y sin válvula de flote)

Con el propósito de regular presiones hidráulicas estáticas, en las líneas de conducción y distribución, se construirán cajas rompe presión de un metro cúbico, las cuales se ubicarán en las estaciones indicadas en los planos y para mayores detalles consultar el plano típico específico. La colocación y uso de la válvula de flote, en una caja rompe presión, dependerá principalmente de su ubicación o de la posibilidad de perder



caudal en las horas cuando no hay consumo. Las que se ubican entre la captación y el tanque, en la línea de conducción, normalmente no llevan válvula de flote. Las que se ubican después del tanque de distribución, normalmente si llevan válvula de flote.

PASOS AÉREOS

Para librar algunas irregularidades del terreno o atravesar arroyos, ríos o depresiones pronunciadas, los pasos aéreos utilizan tubería de hierro galvanizado (HG), por estar expuestas al medio ambiente, del mismo diámetro con que viene la línea de conducción o distribución de agua. Dicha tubería está sostenida por cables de acero longitudinales y transversales, fijadas por mordazas a lo largo de su longitud; apoyadas por columnas con zapatas para su estabilidad, tal como se muestra en los planos típicos correspondientes.

PASOS DE ZANJÓN

Para librar pequeñas irregularidades del terreno o atravesar arroyos, ríos o pequeñas depresiones del terreno. Los cuales utilizan tubería de hierro galvanizado (HG), por estar expuestas al medio ambiente; del mismo diámetro de la tubería que conduce o distribuye el agua, en toda la longitud del paso de zanjón. Por las dimensiones del paso de zanjón, usualmente sólo se apoya la tubería con anclajes de concreto o mampostería.

RED DE DISTRIBUCIÓN

Está integrada por las tuberías que salen del tanque de distribución y que distribuyen el agua a las viviendas de los beneficiarios y para este proyecto son conexiones domiciliarias.

Estas para su ejecución se componen de:

Instalación de tubería: estas en su mayoría serán de PVC y estarán a una profundidad de 1.00 metro, o la que se indique en el detalle de zanja en los planos y con excavación de zanjas de 0.60 metros de ancho para la instalación y después de probada la tubería se tendrá que rellenar con el material extraído. En casos de suelos duros, se harán hasta 0.230 metros y en suelos de piedra se revestirá con mampostería de piedra. La máxima presión estática en la red de distribución debe ser de 60 metros columna de agua.

Válvulas de compuerta: son útiles para aislar ramales durante el proceso de mantenimiento, reparación de fugas o instalación de nuevas conexiones domiciliarias.

Cajas de válvulas: Esta estructura servirá para la protección de la válvula de compuerta y para las válvulas reguladoras de presión. Se hará de concreto armado con un espesor de 0.08 metros, la losa y tapadera de concreto reforzado. La válvula será de bronce, adaptada para tubería y accesorios de PVC. Esta obra se colocará siempre y cuando el diseño hidráulico lo indique.

VÁLVULA DE COMPUERTA EN LA RED DE DISTRIBUCIÓN

Salvo indicación de otro tipo en los planos o en bases especiales. Las válvulas de compuerta de hasta 4" serán de bronce, vástago ascendente, disco de cuña sencillo o doble y para una presión de 160 libras/pulg², excepto que se indique otra presión en los planos.

CLORADOR DE PASTILLAS

En vista de que el caudal a ingresar en el tanque es menor a 8 Llts/seg y por la facilidad en la operación del mismo, la desinfección del agua se realizará utilizando pastillas de hipoclorito de calcio de 65% al 90%, para lo cual se hará una conexión con la tubería de conducción antes de la entrada al tanque. La derivación



permite la entrada de agua al dispositivo de pastillas en donde por medio de la abrasión causada por la velocidad del agua en las pastillas se desarrolla el efecto de cloración. Se deberán graduar las llaves del clorador para evitar dosificaciones mayores de 0.50 miligramos por litro. El dispositivo de pastillas deberá estar protegido por medio de una caja de concreto reforzado según se especifica en planos. Para garantizar que se está dosificando la cantidad adecuada, el operador deberá comprobar la concentración de cloro libre en la red en la parte más lejana y en la parte más alta y el resultado deberá ser de 0.50 miligramos por litro. Si el dato resultare ser menor, deberá abrir más la válvula del clorador y si resultare ser mayor, deberá cerrarla más. Esta acción la debe repetir hasta lograr la dosificación deseada.

La caja será de concreto reforzado con varillas No. 3 grado 40 a una separación de 20 cm. Con espesores de pared de 0.10 m.

TANQUE DE DISTRIBUCIÓN

El tanque de distribución es un depósito de concreto que se utiliza para cubrir la demanda de agua en las horas de mayor consumo, teniendo como objetivo almacenar agua en las horas de menor consumo. El volumen del mismo es un porcentaje alrededor del 30% del caudal medio diario.

CERCO PERIMETRAL

Todos los predios donde existan estructuras pertenecientes al sistema de agua deberán ser circulados con un cerco perimetral, el cual se construirá con postes de madera o concreto, separados a una distancia de 1.50 metros, con cinco hiladas de alambre espigado.

Dejando del mismo material una puerta que permita el acceso al predio.

LETRINA

Estructuras utilizadas para la disposición sanitaria de las excretas (heces y orina) y está integrada por los componentes siguientes:

TAZA DE LETRINA

Esta deberá ser prefabricada.

LOSA O PLANCHA DE LETRINA

Estructura de soporte de la taza de la letrina y con capacidad para soportar a la persona que hará uso de la letrina. Es de concreto reforzado y las dimensiones y refuerzo se indican en los planos correspondientes.

CASETA DE LA LETRINA

Tiene una estructura de madera utilizada para soportar las paredes de la caseta y techo de la misma. Las paredes son de material prefabricado de fibrocemento. El techo debe ser de lámina de zinc calibre 28. Las dimensiones de la caseta, de las paredes, techo y estructura están dadas en los planos correspondientes.

BROCAL DEL POZO

Estructura que sirve de protección al pozo para evitar la infiltración de agua de escorrentía al pozo y de soporte para la losa de piso de la taza. Su estructura es de concreto ciclópeo. Para ello se debe consultar el plano correspondiente.



AGUJERO DE LA LETRINA

Obra destinada para la disposición final de las heces y orina de las personas que integran una familia. Las dimensiones del agujero están indicadas en el plano correspondiente. El periodo de vida útil de la letrina se estima en 5 años.

TUBO DE VENTILACIÓN

Es la mitad de un tubo PVC clase 230 PSI de 3 pulgadas de diámetro con cedazo mosquitero en la parte superior del mismo. Se coloca en una esquina posterior o trasera de la letrina y debe ir anclado a la caseta. Para evitar el ingreso de agua a la fosa, en la parte superior del tubo se colocará un codo de 90 grados y cedazo mosquitero.

SISTEMA DE RECOLECCIÓN DE AGUAS RESIDUALES DE LA VIVIENDA

POZO DE ABSORCIÓN

Estructura destinada para la infiltración del agua residual en el subsuelo. Se puede construir de un metro ancho con un lecho de grava en el fondo. El diámetro y profundidad del pozo dependen de la capacidad de absorción del suelo. Previo a la construcción, se recomienda que se realice la prueba de infiltración en cada vivienda para determinar la profundidad real del pozo.

EJECUCIÓN

LIMPIA, CHAMPEO Y DESMONTE

La línea para instalación de la tubería deberá ser inicialmente limpiada de troncos, árboles, vegetación viva o muerta, en un ancho mínimo de 0.60 metros; 0.30 metros a cada lado del eje de instalación de la tubería.

Se pueden preservar árboles u otro tipo de vegetación dentro del área de limpieza.

Todo el material resultante de la limpieza, chapeo y desmonte, deberá ser conveniente dispuesto donde no se ocasione daño a las propiedades vecinas.

OBRAS PERMANENTES

Son todos los trabajos necesarios para materializar la infraestructura solicitada en estos documentos y toda obra adicional que, de acuerdo a la buena práctica de ingeniería, pueda mejorar el buen funcionamiento y la durabilidad del proyecto, esté solicitada o no en estos documentos. Entre los renglones de obras necesarias a considerar están:

Colocación e instalación de tubería, válvulas y accesorios, (fabricación de anclajes y cajas de válvulas).

Pruebas de presión.

Cubrimiento de tubería y relleno de zanja.

Otras obras (reposición de cualquier otra estructura que haya sido demolida temporalmente para instalar la tubería).



DESCRIPCIÓN DEL TRABAJO DE INSTALACIÓN DE TUBERÍA

Este comprende todo trabajo de instalación de tuberías de agua y que no esté en otra sección de estas especificaciones.

Trabajo incluido:

Generalidades

Limpia, champeo y desmonte

Zanjeo

Soportes para tuberías

Instalación de tubería de PVC

Prueba de tuberías

Relleno de zanjas

Lavado y desinfección interior de la tubería

Materiales.

GENERALIDADES

Esta sección incluye la limpieza del terreno, zanjeo, colocación de la tubería, accesorios y válvulas, soportes y anclajes, prueba de presión, lavado y desinfección de la tubería y relleno de la zanja de acuerdo a lo indicado en los planos, descripción del proyecto y las especificaciones generales para cada operación.

Antes de iniciar el trabajo se deberán localizar las instalaciones y tuberías existentes para evitar dañarlas, marcándolas cuidadosamente. Es responsabilidad de la comunidad el daño que ocasione, así como el arreglo del material de acabado de calles que sea necesario remover.

Se colocarán indicaciones de peligro y las protecciones necesarias en los puntos dentro de poblaciones que sean de tránsito de vehículos o peatones.

Al terminar el trabajo debe retirarse todo material sobrante y efectuarse todas las reparaciones de daños ocasionados.

Las tuberías se colocarán en el lugar y niveles indicados en los planos o donde lo fijen las bases especiales, predominando las últimas.

Deberá utilizarse las herramientas adecuadas y métodos de trabajo recomendados por los fabricantes.

Cualquier pavimento que fuera necesario romper para instalar la tubería, deberá reponerse y dejarse en condiciones iguales o superiores a las que tenía antes de la instalación.

ZANJEO

Las tuberías se emplazarán siguiendo los ejes que se indiquen en los planos.



Se deberá cortar zanja simétrica al eje de instalación de la tubería dejando los siguientes recubrimientos sobre el diámetro del tubo; a menos que las bases especiales indique algo distinto.

En terrenos cultivados, caminos o áreas de tránsito liviano, 0.230 metros.

En caminos de tránsito pesado, 1.00 metros.

Donde no exista posibilidad de tránsito o cultivo, 0.60 metros.

El fondo de la zanja deberá ser recortado cuidadosamente para permitir un apoyo uniforme de la tubería. En los casos de suelos que contengan piedras y pedruscos, se deberá remover todas las que aparezcan en el fondo de la zanja rellenando los espacios con material suelto compactado para uniformar el fondo de la zanja.

En los suelos con poca estabilidad se deberá apuntalar la zanja para evitar desplomes de las paredes, se deberá tomar las medidas necesarias para vaciar la zanja de agua proveniente de infiltración o lluvia por medio de desagüe en los puntos bajos, por bombeo o por tablestacados según convenga el caso, manteniéndola seca hasta que se rellene.

En los casos en que la tubería deba ser colocada en zanja cortada en roca, deberá excavarse la roca hasta un mínimo de 15 centímetros por debajo del nivel de instalación de la tubería, rellenándola posteriormente con material adecuado compacto para formar apoyo uniforme.

Si los materiales que se encuentran a la profundidad de instalación de la tubería no son satisfactorios porque pueden causar asentamientos desiguales; o ser agresivos a la tubería, se deberán remover en todo el ancho de la zanja en una profundidad de 0.20 metros, reponiéndolo con material satisfactorio debidamente compactado.

El ancho de la zanja, deberá ser suficiente para la correcta instalación de la tubería, así como para permitir una adecuada compactación del relleno a los lados de la misma.

Según el tipo de tubería que se use, podrá ser necesario hacer ampliaciones de la zanja en los puntos de unión o de instalación de accesorios, para permitir una adecuada instalación de las uniones.

En general, el ancho de la zanja a ser cortada por métodos manuales deberá ser entre 0.60 y 0.230 m según sea el caso, más el diámetro exterior de la tubería.

INSTALACIÓN DE TUBERÍA DE PVC

Se cortará la tubería a escuadra; utilizando guías y luego se quitará la rebaba del corte y se limpiará el tubo de viruta interior y exteriormente. El tubo debe penetrar en el accesorio o campana de otro tubo sin forzarlo por lo menos un tercio de la longitud de la cople, si no es posible debe afilarse o lijarse la punta del tubo.

Se aplicará el cemento solvente que debe estar completamente fluido y si el cemento empieza a endurecerse en el frasco, deberá desecharse.



Antes de aplicarse el cemento solvente se debe quitar toda clase de suciedad que se encuentra en la parte que se va a aplicar, tanto en el exterior del tubo como en la superficie interior del accesorio, por medio de un trapo seco.

El cemento debe ser aplicado en una capa delgada y uniforme; puede usarse cepillo o brocha. Se deberá hacer rápidamente, ya que el cemento seco en dos minutos aproximadamente. No se deberá exagerar el uso del solvente, sino que solo darles un revestimiento a las dos piezas.

Para el ensamble se deberá hacer una rotación de $\frac{1}{4}$ de vuelta, presionando el tubo cuando las superficies todavía estén húmedas, debiéndose dejar fija la unión por lo menos 30 minutos.

La tubería deberá colocarse cuidadosamente en la zanja y tener el cuidado al trabajarla que los operarios no se paren en ella.

La tubería se colocará en la zanja y se cubrirá dejando expuesta las uniones para hacer la prueba que más adelante se especifica.

Esta tubería deberá cubrirse en las primeras horas de la mañana cuando esté fría y no dilatada por la acción del calor.

RELLENO DE ZANJAS

Las zanjas de instalación de tubería, deberán ser rellenadas, tan pronto como se haya aprobado y aceptado la instalación. Las tuberías deberán enterrarse a una profundidad mínima de 0.60 metros sobre la corona del tubo. Si los terrenos son dedicados a la agricultura, la profundidad mínima será de 0.230 metros. En caminos, calles urbanas o paso de vehículos de carga, la profundidad de colocación no será menor a 1.20 metros.

El material de relleno no debe ser lanzado desde alturas superiores a 1.50 metros y debe estar libre de elementos de gran tamaño y peso. Se utilizará material granular fino o material seleccionado de la excavación, apisonándolo por medios manuales hasta alcanzar la compactación.

LAVADO Y DESINFECCIÓN INTERIOR DE LA TUBERÍA

Antes de poner en servicio las tuberías instaladas deberá procederse a lavarlas y desinfectarlas interiormente.

Primero se procederá al lavado para lo que se hará circular agua a velocidad no menor de 0.75 metros por segundo, por un período mínimo de 15 minutos o el tiempo necesario para que circule dos veces el volumen contenido por las tuberías, según el que sea mayor.

Para la desinfección se deberá comenzar por vaciar la tubería, llenándola después con agua que contenga 20 miligramos por litro de cloro, la que se mantendrá 24 horas en la tubería. Cuando no se pueda vaciar previamente la tubería, se introducirá un volumen dos veces mayor que el volumen de agua contenido, proporcionando escapes en todos los extremos durante la aplicación del agua clorada para desinfección.

Después de las 24 horas, se vaciarán las tuberías o se procederá a lavarlas haciendo circular agua en cantidad suficiente para eliminar la empleada para desinfección. El agua a emplearse para el lavado final será de calidad igual a la que circulará por la tubería en su funcionamiento normal.



DISEÑO DE LA MEZCLA

CALIDAD DE LA MEZCLA

Todos los materiales a utilizarse deben de proporcionarse de tal manera que produzcan una mezcla bien graduada de alta densidad y máxima trabajabilidad con una resistencia a la compresión a los 28 días no menor a la especificada. Los agregados como arena y piedrín deben de estar limpios libres de tierra y otro tipo de materiales.

DOSIFICACIÓN DE AGREGADOS

Los agregados deberán medirse con precisión y mezclarse hasta lograr una apariencia uniforme. Para efectuar lo anterior, el contratista podrá dosificar las mezclas por volumen o por peso, según lo apruebe previamente la supervisión. las mezcladoras deberán estar en perfecto estado de funcionamiento y con capacidad de producir mezclas uniformes con el revenimiento de acuerdo al diseño realizado. Se fabricará sólo la cantidad necesaria para el uso inmediato.

CONSISTENCIA

Se requiere uniformidad en la consistencia del concreto en los diferentes colados, por lo que cada etapa del manejo, transporte y colado del concreto deberá controlarse cuidadosamente para mantener dicha uniformidad. La consistencia del concreto deberá seleccionarse según los requerimientos de su uso;

DOSIFICACIÓN DEL AGUA

Para la dosificación del agua en mezclas, se tomará en cuenta el estado de humedad de los agregados al momento de su uso. La relación agua cemento, para la mezcla de concreto a utilizar en elementos estructurales primarios como cimentaciones, vigas, columnas, paredes y losas no deberá exceder de 0.50. En ningún momento o bajo ninguna circunstancia las mezclas podrán contener agua en cantidad mayor de la establecida en el diseño. Se prohíbe la producción de concreto de revenimiento excesivo o agregar agua (que exceda a la relación agua cemento de diseño) para compensar la pérdida de revenimiento como resultado de demoras en la entrega o en la colocación.

VACIADO DEL CONCRETO

PREPARACIÓN DE SUPERFICIES

Antes de comenzar a colocar el concreto, todas las superficies estarán, debidamente trazadas, niveladas y encofradas; deberán limpiarse, humedecerse bien y colocársele desencofrantes. Todo material extraño e inadecuado que se encuentre en la superficie a colar deberá ser removido. No se aceptará el colado de elementos sobre superficies que no hayan sido aprobadas por la supervisión. Tanto el encofrado como el equipo de transporte deberán estar libres de concreto endurecido o de cualquier material extraño inmediatamente antes del colado. Cuando la fundición o vaciado se deposite directamente sobre suelo nivelado y compactado, se colocará plástico o una capa de mezcla para evitar que el agua del concreto sea absorbida por el suelo. Se podrán considerar los recubrimientos de acero de acuerdo al ACI.

REFUERZO Y EMPOTRADOS

Previo a cualquier colado, deberá estar completo el encofrado la armadura y/o cualquier dispositivo que deba quedar empotrado en el concreto debidamente aprobado por la supervisión. Deberá tenerse cuidado de que el acero de refuerzo quede rodeado de concreto y que no queden huecos o cavidades (zomperas o colmenas).



TEMPERATURA

Durante la colocación, la temperatura del concreto deberá ser respetada conforme los límites máximos y mínimos de fundición según lo indica el ACI. La temperatura del concreto depende de una serie de factores externos como son la temperatura ambiente, humedad relativa, velocidad del viento, las cuales en conjunto definen la velocidad de evaporación de la mezcla, establecida en el ACI 305 de 1 Kg/m²/hora como límite. No se podrán efectuar colados cuando la temperatura ambiente o calor latente, con la suficiente capacidad de provocar cambios a la temperatura del concreto, que lo haga exceder los 32°C (90°F), el cual es un parámetro promedio para condiciones consideradas estándar.

TIEMPO DE COLOCACIÓN

El concreto deberá ser conducido tan rápidamente como sea posible a su destino, previniendo la segregación y/o pérdidas con el fin de mantener uniforme la calidad requerida del concreto. Bajo ninguna circunstancia el tiempo entre el comienzo de la mezclada y la colocación del concreto no deberá exceder de 60 minutos.

SEGREGACIÓN

Los canales de conducción deberán revestirse de lámina galvanizada y debe tener el tamaño específico para empalmar la tolva de descarga y los canales de recorrido y la pendiente óptima evitando retenciones o acumulaciones de material, o por el contrario provocar segregaciones de los componentes de la mezcla.

DESCARGA DEL CONCRETO

La descarga del concreto podrá efectuarse con recipientes, tolvas, carritos propulsados a mano o con motor, conductos o tubos de caída, bandas transportadoras, aire comprimido, bombas, tubo embudo. Un requisito básico del equipo y métodos de colocación, como de todos los demás equipos y métodos de manejo, es que deberá conservar la calidad del concreto en lo referente a la relación agua cemento, revenimiento, contenido de aire y homogeneidad. Deberá evitarse la descarga a alta velocidad que origina la segregación del concreto y desde alturas muy grandes.

CAPACIDAD DE COLOCACIÓN

Debe preverse suficiente capacidad de colocación, mezclado y transporte, de manera que el concreto pueda mantenerse plástico y libre de juntas frías durante su colocación.

CURADO DEL CONCRETO

ESPECIFICACIÓN

El concreto deberá mantenerse a una temperatura de más de 10°C y en una condición húmeda, por al menos catorce días después del fundido (colado).

PROCESO

Inmediatamente después del fundido, el concreto deberá protegerse de la pérdida de humedad y daños mecánicos. Las superficies horizontales deberán cubrirse con una capa de arena solamente si las condiciones no permitan curar directamente con agua durante un período no menor de 14 días después del colado. Los encofrados que se encuentran en contacto con el concreto deberán mantenerse mojados durante por lo menos 7 días después del fundido. Si los moldes o formaletas fuesen removidos en ese lapso, la superficie del concreto se mantendrá húmeda hasta el término de los siete días. El agua que se utilice para el curado deberá ser potable.



Los tiempos para la remoción de las formaletas, contando a partir de la terminación de las fundiciones se especifican de la siguiente manera.

Vigas	14 días
Losas	14 días
Columnas de mampostería	2 días
Muros y contrafuertes	14 días
Faldones de vigas	7 días

COMPACTACIÓN Y RELLENO ESTRUCTURAL

El valor soporte del suelo deberá ser mejorado si las condiciones locales no cumplen con un valor soporte mínimo de 8 Ton/m². Para los rellenos se emplean materiales seleccionados limpios, naturales, adecuados para este fin.

El material a utilizar para relleno estructural deberá ser previamente aprobado por el supervisor. La compactación será mecánica extendiendo los materiales por estratos sucesivos, dándole el espesor que permitan los medios de compactación utilizados sin que estas sean mayores de 300 mm ni menores de 100 mm. Se humectarán las capas si fuera necesario para lograr una compactación correcta. Después de la compactación se harán las pruebas de laboratorio necesarias para determinar si se obtuvo el valor soporte de suelo requerido.

MATERIALES

TUBERÍA Y ACCESORIOS DE PVC

La tubería de PVC (cloruro de polivinilo rígido) será rígida y debe satisfacer la norma ASTM D 2241.

Las presiones que deberá cumplir la tubería serán: Para tubo de ½" de 315 PSI, para tubo de ¾" de 250 PSI, para tubo de diámetro igual o mayor de 1", la presión que se indique en las bases especiales o en los planos. Las uniones deben ser conectadas por medio de campana y espiga.

Los accesorios serán de la misma clase, para una presión mínima de 160 libras/pulg², para tubos de diámetro mayor a 1" y 315 libras/pulg² para diámetros menores.

El solvente será recomendado por el fabricante de la tubería.

Los materiales serán almacenados en una forma que garantice la preservación de calidad y se colocarán de manera que permitan una fácil inspección.

Se almacenarán bajo techo o a la intemperie protegidos de forma que no reciban directamente los rayos del sol.

Los tubos no deben apilarse a más de 60 centímetros de altura y deben tomarse las precauciones necesarias para que no se camine sobre ellos.



MATERIAL DE RELLENO Y COMPACTACIÓN

El tamaño máximo del agregado que contenga el material de relleno, no debe exceder de 70 milímetros ni exceder de ½ espesor de la capa. El material no debe tener más del 50% en peso de partículas que pasen el tamiz 0.425 mm, ni más del 25% en peso, de partículas que pasen el tamiz 0.075 mm.

Impurezas: todo material para compactación debe estar exento de materias vegetales, basura, terrones de arcilla, o sustancias que incorporadas dentro de la capa puedan causar fallas

CONCRETO CICLÓPEO

Material compuesto de piedra bola en un 67%, con un 33% de mortero. El mortero será un concreto compuesto de cemento, arena de mina triturada certificada y piedrín triturado certificado en una proporción volumétrica 1:2:3.

CONCRETO

Material compuesto de cemento, arena y piedrín en una proporción volumétrica 1:2:3 o con una proporción que garantice una resistencia $f'c = 210 \text{ Kg/cm}^2$ (3,000 PSI). Las proporciones de agregados y cemento para cualquier resistencia de concreto serán tales que produzcan una mezcla trabajable, de tal manera que, con el método de colocación y compactación empleado en la obra, llegue a todas las esquinas y ángulos del encofrado y envuelva completamente el acero de refuerzo, pero sin permitir que los materiales segreguen o que se acumule exceso de agua libre sobre la superficie.

MAMPOSTERÍA DE PIEDRA

Material compuesto de piedra bola en un 67% con un 33% de mortero. El mortero se realizará con cemento y arena de mina triturada certificada en una proporción 1:2.

ALISADO

Material que se colocará en la impermeabilización interna de todas las cajas o depósitos principales que guarden agua. El mortero que se utilizará será de cemento y arena de mina triturada certificada en una proporción 2:1.

REPELLO

Material que se colocará en la parte externa de todas las cajas o depósitos, el cual se realizará con un mortero con una proporción 1:2 de cemento y arena de mina triturada certificada.

REFUERZO

Se hará con varillas de acero especificado en planos y con una resistencia no menor a 2810 Kilogramos/centímetro cuadrado (40,000 PSI) Grado 40 a menos que en los planos se indique una resistencia mayor.

CEMENTO

El cemento que se usará será portland tipo I, nacional o importado y deberá llenar las especificaciones C-150 de la ASTM. El transportar el cemento en bolsas, éstas tendrán que estar perfectamente cerradas y alejadas de la humedad. Se rechazará el cemento que llegue a la obra en bolsas rotas. El cemento será dispuesto en un almacén previsto en la obra, con ambiente seco y protegido contra la humedad; de tal forma que permita el fácil acceso y adecuada inspección e identificación de las remesas. Será colocado



sobre plataformas de madera levantadas 15 cm sobre el piso y protegido convenientemente de la acción del clima.

No se permitirá almacenar el cemento en estibas de más de ocho bolsas. No se permitirá el uso de cemento endurecido por almacenamiento o parcialmente fraguado; cualquier cemento que haya sido afectado por la humedad, o por otras causas, será retirado inmediatamente de la obra. Podría aceptarse el uso de cemento 52300 PSI.

AGREGADO FINO

Se entenderá por agregado fino a aquella parte de los agregados que pasa la malla No. 4 (4.76 mm) y es retenido en la malla No. 200 (0.0074 mm) de graduación US Standard. La arena estará formada por partículas sanas, duras, exentas de polvo, grasas, sales, álcalis, sustancias orgánicas y otras perjudiciales para el concreto. Condiciones de uso. Los porcentajes en peso de sustancias perjudiciales en la arena para su uso, en la fabricación del concreto, no excederán los valores indicados en la siguiente tabla:

Tipo de material	% en peso
Material que pasa el tamiz No. 200 (ASTM c-117)	3%
Arcillas (ASTM c-142)	1%
Total otras partículas (álcali, mica, granos recubiertos, limo, etc.)	2%
Suma máxima de sustancias perjudiciales	6%

La arena deberá almacenarse de manera tal que evite la contaminación. Además, la arena utilizada para la mezcla del concreto será de mina triturada certificada bien graduada y al probarse por medio de mallas estándar (ASTM C-135), deberá satisfacer los límites siguientes:

Malla	% que pasa
3/8"	100
N° 4	90-100
N° 8	70-85
N° 16	50-85
N° 30	30-70
N° 50	10 a 45
N° 100	0-10



El módulo de fineza de la arena está entre los valores de 2.50 a 2.90, *sin embargo*, la variación del módulo de fineza no excederá de 0.30.

AGREGADO GRUESO

El agregado grueso para el concreto consistirá de piedrín triturado certificado o piedrín azul, proveniente de roca sana y compacta, libre de impurezas, la grava deberá ser roca dura y cristalina, libre de pizarra, laja o piezas en descomposición

El agregado grueso a aquella parte de los agregados que no pasa la malla No. 4 (4.76 mm). El tamaño máximo del agregado no deberá ser mayor de 1/5" de la dimensión menor entre los lados de los moldes de los miembros en el cual se va a usar el concreto, ni mayor de 3/4" de la separación mínima entre barras o paquetes de barras de refuerzo.

Condiciones de uso: los porcentajes en peso de sustancias dañinas no excederán los valores siguientes:

Tipo de agregado grueso	% en peso
Material que pasa el tamiz No. 200	(ASTM c-117) 0.5%
Materiales ligeros	(ASTM c-330) 2.0%
Terrones de arcillas	(ASTM c-124) 0.5%
Total de otras sustancia dañinas	1.00%
Suma máxima de sustancias dañinas	3.00%

Los agregados gruesos no serán aceptados, si no cumplen lo siguiente:

Prueba de desgaste o absorción (ASTM C-131), si la pérdida usando la graduación estándar (tipo a) supera el 10% en peso, para 100 revoluciones ó 40% en peso para 500 revoluciones. Resistencia a la acción del sulfato de sodio (ASTM C-88), si la pérdida media en peso, después de 5 ciclos, supera el 14%. Si el peso específico del material, en estado de saturación con superficie seca, es inferior a 2.58 gr/cm³ (ASTM c-127)

BLOCK VACÍO DE CONCRETO

El block de concreto para muros debe cumplir con los requisitos que se detalla en AGIES NSE 4-1. Tener como mínimo una resistencia a la compresión medida sobre el área bruta de 35 Kg/cm² o 3.50 MPa. Y con las medidas especificadas en planos.

Las unidades perforadas pueden tener hasta un 65% de vacíos, medido en un plano paralelo al plano sobre el cual se sienta. Las celdas que se usen para colocar barras de refuerzo no pueden tener ninguna dimensión menor de 50 mm ni áreas menores de 30.00 cm². La pared entre celdas debe tener un espesor mayor que 13 mm y la pared exterior debe tener un espesor mayor o igual a 25 mm.



MADERA

La formaleta deberá diseñarse para producir un concreto endurecido que tenga la forma, los alineamientos y las dimensiones que se muestren en los planos. En consecuencia, la madera que se utilice para formaletas estará de acuerdo con este propósito y las condiciones adicionales que se dan a continuación.

La madera que se une en la construcción de las formaletas para las estructuras de concreto será laminada o deberá ser cepillada o machihembrada del lado de la superficie que haya de quedar expuesta. Deberá estar exenta de bombeos, abultamientos y nudos flojos, ser sana y de espesor uniforme. La madera sin ser cepillada de no más de 20 cm de anchura de bordes sanos y cuadrangulares, podrá usarse para respaldar superficies que no hayan de quedar expuestas al finalizar la obra. Las formaletas para las superficies a la vista deberán ser colocadas de madera regular con la mayor dimensión de los paneles en el sentido vertical y todas las juntas alineadas. La formaleta no deberá producir superficies cóncavas o irregulares. La desviación máxima de la superficie plana no deberá exceder de 2 mm, por metro.

AGUA

El agua debe ser limpia, libre de residuos de aceite, ácidos, sales, álcalis, cloruros, materiales orgánicos y otras sustancias extrañas que puedan ser dañinas para el mortero o cualquier metal embebido en el concreto. El agua deberá estar conforme a la norma AASHTO t-26-94 y la turbidez no excederá de 2000 partes por millón.

CAL

Cal hidratada cumpliendo con la norma COGUANOR NGO 41018.

SEGURIDAD

En todas las tapaderas del proyecto se anclarán ganchos de acero de 1/2" de tal forma que puedan cerrarse con candado.

ANEXO 4 VALIDACION DE PLAN DE MEJORA



Fotografía No. 5 Validación de plan de mejora



ACTA COMUNITARIA

CASERÍO PACANAL 1 SECTOR B, ALDEA XEJUYUP, NAHUALÁ, SOLOLÁ

EL INFRASCRITO SECRETARIO DEL CONSEJO COMUNITARIO DE DESARROLLO DEL CASERÍO PACANAL 1 SECTOR B, ALDEA XEJUYUP, MUNICIPIO DE NAHUALÁ, DEPARTAMENTO DE SOLOLÁ, SIENDO LAS 15:00 HORAS DEL DIA OCHO DE DICIEMBRE DEL AÑO 2023, REUNIDOS EN LA COMUNIDAD NOS ENCONTRAMOS LOS MIEMBROS DEL COCODE, PRESIDIDO POR EL SEÑOR MANUEL LÓPEZ TAMBRIZ Y LA INGENIERA GLENDA DEL ROSARIO MORALES TÉCNICO DEL PROGRAMA RUK'U'X YA' PARA DEJAR CONSTANCIA DE LO SIGUIENTE. **PRIMERO:** EL SEÑOR PRESIDENTE DEL COCODE DA LA BIENVENIDA A LOS PRESENTES. **SEGUNDO:** SE DEJÓ ESPACIO A LA INGENIERA GLENDA DEL ROSARIO MORALES TÉCNICO DEL PROGRAMA RUK'U'X YA' PARA HABLAR RESPECTO A LA PRESENTACIÓN Y AVAL DE UN **PLAN DE MEJORA DE AGUA Y SANEAMIENTO** PARA EL FORTALECIMIENTO DE LA SOSTENIBILIDAD DEL SISTEMA DE AGUA DEL CASERÍO, DICHO PLAN ESTA INCLUIDO EN LA EJECUCIÓN DEL CONVENIO MARCO DE COOPERACIÓN DEL PROGRAMA RUK'U'X YA' SUSCRITO ANTE LA MUNICIPALIDAD DE NAHUALÁ, FINANCIADO POR EL FONDO DE COOPERACIÓN PARA AGUA Y SANEAMIENTO (FCAS) DE LA AGENCIA ESPAÑOLA DE COOPERACIÓN INTERNACIONAL PARA EL DESARROLLO (AECID), EJECUTADO POR LA ASOCIACIÓN "ACCIÓN CONTRA EL HAMBRE" EN COLABORACIÓN CON "HELVETAS", EN EL MARCO DEL CONVENIO MUNICIPAL DE COOPERACIÓN FIRMADO POR LA MUNICIPALIDAD DE NAHUALÁ Y LAS INSTITUCIONES EJECUTORAS DEL PROGRAMA RUK'U'X YA', QUE BUSCA FORTALECER LAS CAPACIDADES COMUNITARIAS PARA LA PROVISIÓN Y GESTIÓN DE SERVICIOS SOSTENIBLES DE AGUA Y SANEAMIENTO INTEGRAL CON UN ENFOQUE DE DERECHOS HUMANOS, DE EQUIDAD DE GENERO Y DE CUENCA. **TERCERO:** LA INGENIERA GLENDA DEL ROSARIO MORALES, TECNICO DEL PROGRAMA RUK'U'X YA', PRESENTÓ EL PLAN DE MEJORA CON TODAS LAS ACCIONES A CORTO, MEDIANO Y LARGO PLAZO, PARA FORTALECER LA GESTIÓN TÉCNICA DEL SISTEMA DE AGUA DEL CASERÍO PACANAL 1 SECTOR B. **CUARTO:** SE CONSULTÓ A LA GENERAL Y EN CONSENSO SE VOTÓ POR IMPLEMENTAR EL PLAN MENCIONADO EN EL PUNTO SEGUNDO DE ESTE DOCUMENTO. **QUINTO:** SIN OTRO QUE DEJAR CONSTAR EN LA PRESENTE, SE DIO POR TERMINADA LA MISMA MEDIA HORA DESPUES DE SU INICIO, PREVIA LECTURA DE TODO LO ESCRITO, ACEPTAN RATIFICAN Y FIRMAN QUIENES EN ELLA INTERVINIERON E IMPRESIÓN DIGITAL POR QUIENES IGNORAN HACERLO. DAMOS FE:





Programa: RUK'UX YA' "Contribuir a la salud y a la reducción de la incidencia de enfermedades diarréicas agudas de las familias de 12 m municipios del departamento de Sololá, mediante la mejora de la gestión y el acceso sostenible a agua y saneamiento a nivel comunitario, municipal y en los servicios públicos básicos de salud y escuelas primarias". ASISTENCIA TÉCNICA PARA LA ELABORACIÓN DE PLANES DE MEJORA DE LOS SISTEMAS DE AGUA Y SANEAMIENTO Y MEJORA DE LA RECAUDACIÓN DE INGRESOS EN LA PRESTACIÓN DE SERVICIOS DE AGUA POTABLE COMUNITARIOS EN EL ÁREA DE COBERTURA DEL PROGRAMA RUK'UX YA'.

Evento/Actividad: *Reunión de firma de acta PMS & Plan de mejora de feria.*

Lugar y fecha: *Cuerpo Pacmel 1, sector B, aldea Nejyop, Nalmalá. 8/12/2023*

No.	NOMBRE	GÉNERO		CARGO	FIRMA	No. DE TELEFONO
		M	F			
1	<i>Manuel López Cambria</i>	<i>x</i>		<i>Presidente</i>	<i>[Signature]</i>	<i>45222162</i>
2						
3						
4						
5						
6						
7						
8						
9						
10						

Nombre y firma del responsable de la actividad:
Ing. Glenda Morales *[Signature]*

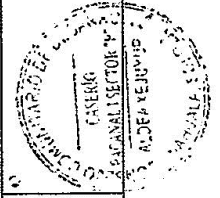



Bibliografía

- Municipalidad de Nahualá
Plan Estratégico Institucional
Nahualá, 2020
- Proyecto paisajes productivos resilientes
al cambio climático y redes socio económicas
fortalecidas en Guatemala
Caracterización biofísica de la cuenca del
río Nahualate y las 19 sub-cuencas de
interés para el proyecto
Guatemala, 2016
- AMSCLAE
Autoridad para el manejo de la cuenca
del lago de Atitlán y su entorno
Priorización de cuencas
Panajachel, 2018
- MAGA-UPIED / BID
Ing. Agr. Hugo Tobías
Primera aproximación al mapa de
clasificación taxonómica de los suelos de
la república de Guatemala
Guatemala, 2000